

JAARGANG: 6 NOV. '83 NR. 4

INHOUD

De drie-electrodenbuis in opkomst	A. Mulder	blz. 68
Vragen van Lezers		blz. 74
Verslag van een Reparatie	J. Andringa	blz. 75
Televisie in verleden en heden	W.H.G. Stuiver	blz. 76
R.F.T. Eimkreiseempfanger Kolibri	N. Harteveld	blz. 78
Boekbespreking	J. Stam	blz. 79
Notulen Algemene Ledenvergadering		blz. 81
Notities NVHR-enquete		blz. 82
Mededelingen		blz. 83
Ledenlijst		blz. 84
Advertenties		blz. 92

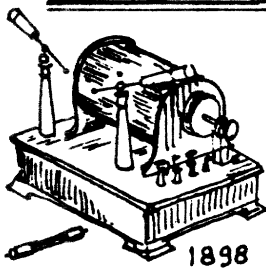

1898

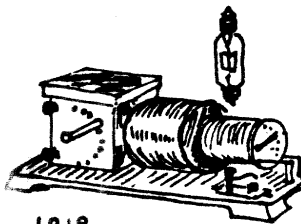

1918

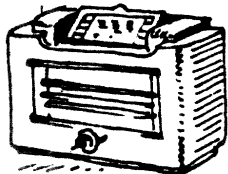

1938

1908.

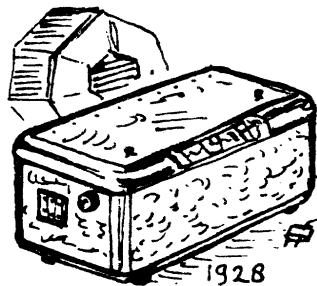
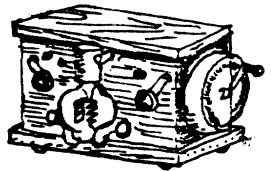

1928

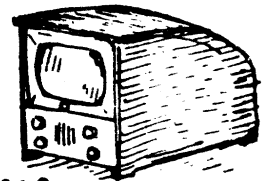

1948

RADIOHISTORISCH

tijschrift

OFFICIEEL

ORGAAN van

de NEDERLANDSE VERENIGING voor de HISTORIE van de RADIO

RADIOHISTORISCH TIJDSCHRIFT

officiëel orgaan van de

NEDERLANDSE VERENIGING voor de HISTORIE van de RADIO

opgericht op 19 maart 1977

-o-o-o-o-o-o-o-o-

Vereniging voor geïnteresseerden in de geschiedenis van de radio
en voor verzamelaars van historische objecten op dit gebied.

Verschijnt 4x per jaar

Contributie voor 1984 : f 27.50

Inschrijfgeld: f 10.00

Bestuur: M.F. van Donselaar, voorzitter
J.G. van Dodewaard, secretaris
J. van Herksen, penningmeester
H.C. Nater, leden-administratie
A. Mulder
C.E. Vermeulen
E.A. Wessels

Secretariaat: Maatsteeg 15 tel. 08376-3016
3911 VL RHENEN

Redactie: E.A. Wessels tel. 01620-22377
Hertogenlaan 154
4902 AV OOSTERHOUT (NB)

Leden-administratie en Advertenties:

H.C. Nater
Utrechtsestraatweg 25 tel. 08376-6161
3911 TR RHENEN

Postgiro voor contributies: 5327897, ledenadm. NVHR, Rhenen

© 1983. Niets uit deze uitgave mag worden overgenomen zonder
voorafgaande, schriftelijke, toestemming.

REDACTIONEEL

=====

In dit nummer treft U notities
aan naar aanleiding van de NVHR-
enquête 1982. Het werk dat de
Heer Raadsen heeft gehad aan de
uitwerking van de gegevens is van
groot belang voor het beleid dat
Bestuur en Redactie in de toekomst
hopen te voeren.

Gebleken is dat een rubriek:
''Probleemstelling en -oplossing''
in een grote behoefte zou voorzien.
De redactie nodigt leden, die deze
rubriek zouden willen verzorgen,
uit zich kenbaar te maken.

Voor de eerste keer vindt U in
dit nummer een rubriek : ''Vragen
van Lezers'' en het ligt in de be-
doeling dat die in elk nummer zal
voorkomen. Uw medewerking daarbij
is echter noodzakelijk, omdat er
vragen van de lezers moeten komen.

Verder blijkt er grote belang-
stelling te zijn voor de ontvangers
van de omroepverenigingen, voor
militaire apparatuur (dump) en
luidsprekers. Lezers die zich meer
in het bijzonder in die onderwerpen
hebben verdiept worden uitgenodigd
hierover artikelen te schrijven.

De Redactie.

AGENDA

De eerstvolgende en tevens laatste Ruilbeurs van dit jaar wordt
gehouden op:

zaterdag 10 december 1983, aanvang 11 uur.

Plaats: de Spijkerzaal, Buntlaan 2 in Driebergen.

Verdere gegevens vindt U op blz. 83 van dit nummer.

BIBLIOTHEEK

De openingstijden van de bibliotheek zijn ongewijzigd.

HET BESTUUR VAN DE NVHR EN DE REDACTIE WENSEN U PRETTIGE FEESTDAGEN
EN EEN GOEDE JAARWISSELING.

DE DRIE ELECTRODEBUIJS IN OPKOMST.

6

Diverse Nederlandse fabrikaten

In deze aflevering komen enkele (handels)merken ter sprake waarvan weinig bekend is.

In november 1917 nam de gloeilampenfabriek "Holland" te Utrecht, onder mili-taire geheimhouding, een aanvang met het produceren van triodes. Door wijlen dhr F. B. A. Prinssen werden de procedures van de eerste proeven vastgelegd.

Opmerkelijk zijn de problematieken die hieraan verbonden waren.

16 nov. 1917. De onmogelijkheid om het gewenste vacuum te bereiken was waarschijnlijk het gevolg van de gassen, die uit de nikkelen anode en rooster kwamen. De electroden van het volgende model werden behandeld door ze zo te verhitten in een atmosfeer van waterstofgas, dat uittreding van gasen uit de metaaldelen niet meer optrad, (300 ° C) De kwikpomp van Langmuir werd gebruikt 1) Dit model had draden naar buiten van molybdeen, die geen gasresten bevatten. Prinssen verkreeg hiervoor een Ned. octrooi no 911 1918 3176.

21 nov. Deze buis werkte goed, zonder enig spoor van blauwgloeien 2). Deze buis was de eerste Ned. hoogvacuumtriode. Op 7 dec. kwam het type 19, een dubbele buis met twee roosters en anodes die afzonderlijk inschakelbaar waren met lange levensduur en veel verbeteringen.

14 dec. De nederlandse marine plaatste haar eerste order. De "Holland" begon in 1925 met de productie van de triodes Radivac Radispar en Stangold. In 1928 stopte deze fabrikant met de radiobuizen.



Buislamp van de "Holland" te Utrecht met mignon-schroefhulzen en korte nikkelanode eind 1917.

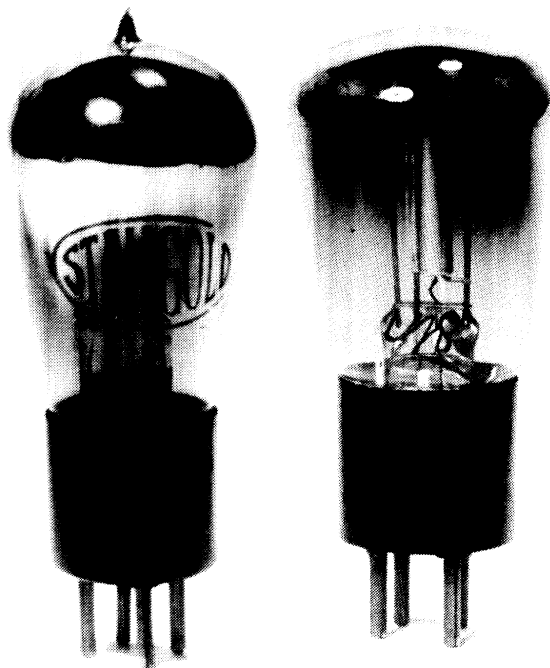

Links: Twee triodes van de "Holland" de types Stangold met punt, model 1927 Vf 4 v. Va 90 - 120 v.

Rechts: model 1928 duidelijk is de verticaal opgestelde anode (ca 4½ cm lang) te zien

POPE te Venlo

Op de radio-tentoonstelling, die plaatsvond in de Haagse-Dierentuin in maart 1918, en georganiseerd was door de Nederl. Ver. voor Radiotelegrafie, hier werd voor een groot belangstellend publiek de radiobuis gedemonstreerd. De demonstratie werd gegeven door Leonard J. Bal, een electro-installateur uit Breda, die deze buis voor f10,- in de handel bracht. En de daarbij behorende glijspoelontvangers.

Deze buizen waren vervaardigd door de "Gloeilampenfabriek Pope te Venlo.

We citeren Corver

"Deze buizen waren van gematteerd glas hierdoor was het inwendige onzichtbaar. Aan de uiteinden waren schroefhulzen gemonteerd (mignon E 14). De uitvoering wees erop dat ze zonder theoretische kennis omtrent -radio- waren ontworpen. Het vacuum was laag, en beslist niet hoger waartoe eenvoudige verlichtingslampen gepompt werden".

In de loop van 1920 werd Pope door Philips overgenomen.

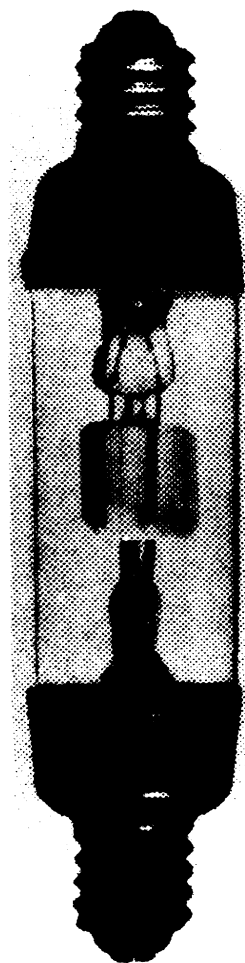

POPE 1918
tweede model.

Middelraad de lampendokter.

Wanneer we spreken over de vroege historie van de radiobuizen is de naam van Middelraad hierbij ten nauwste betrokken. Middelraad was na Idzerda gelicenseerd, en hield proefuitzendingen. Zijn roepletters waren P.C.M.M. men zond toen uit op een golflengte van 1040 meter.

Tal van amateurs waren van mening, dat de radiolamp de hoogfrequent-trillingen beter detecteerde dan het kristal vooral bij verhoging van de gloeispanning. Hierbij raakte de gloeidraad nog weleens defect, Middelraad bracht in dit geval uitkomst.

Hij sneed met een glassnijder de glasballon door, en plaatste een nieuwe gloeidraad.

Twee of vier volt naar keuze à f 2,50.

Na het aanbrengen van een nieuwe gloeidraad werden de ballonhelften weer aan elkaar gesmolten, en opnieuw vacuum gepompt. Deze pompinstallatie was door hem zelf vervaardigd.

De meeste buizen in die tijd waren laagvacuum, doch Middelraad pompte de buis hoogvacuum. Waardoor de detectie eigenschap van de laagvacuumbuis verloren ging. Hierdoor moest de schakeling aangepast worden, d.m.v. een roosterlekweerstand van enkele mega-Ohm. Ook kon de anodespanning verhoogd worden, waarna de buis een grotere versterking gaf.

Bekend is dat Middelraad met thorium bewerkte gloeidraden plaatste in zendbuizen van gerenommeerd fabriekaat, die door zijn behandeling een grotere emissie gaven. Hierdoor werd het vermogen vergroot, maar het opgenomen gloeidraad vermogen was beduidend minder. Deze methode werd door de vier Nederlandse fabrikanten nog niet toegepast.

In 1922 schonk Middelraad een dergelijke buis, voorzien van een thorium gloeidraad, aan ir Mak van het Radio-Laboratorium waarmee goede resultaten werden geboekt.

Een der fabrikanten toonde een grote belangstelling voor Middelraads toepassing van thorium en oxydgloeidraden. Men nodigde de hem uit voor een bezoek aan de fabriek, die door Middelraad bezocht werd, met het verzoek enige door hem vervaardigde buizen mee te brengen. Tijdens het bezoek aan de fabriek werden zijn buizen onderzocht. Middelraad die dit later ontdekte liet het incident op zijn beloop. De fabrikant beloofde hem 25% korting op de door Middelraad gekochte artikelen, die door hun op de markt gebracht werden.

De pionier Middelraad.

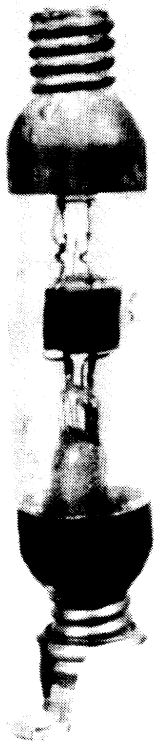

Bovengenoemde heer repareerde voor mij een Fransche lamp en bracht er zoo'n geprepareerde gloeidraad in. Het duurde lang, maar toen de patiënte huiswaarts keerde, bleek ze niet alleen genezen, maar beter dan voorheen en terwijl ze de helft goedkooper in de kost is! Bedoelde lamp brandt op 2 Volt en gebruikt plm. 0,6 à 0,7 Amp., welke stroomsterkte met een weerstand, zonder noemenswaardige verzwakking der teekens, gerust op 0,5 Amp. gebracht kan worden. Vergelijkende proeven wezen uit, dat de ontvangsterkte iets grooter was dan bij een origineele Fransche lamp. Omtrent den levensduur kan ik nog niets mededeelen. Naar alle waarschijnlijkheid zal die wel lang zijn, want de gedraaide lintvormige draad staat maar even kersrood.

Rotterdam, 22 juni 1921.

J. J. M.

In aansluiting hiermede gelooven we juist over wat „er nog meer uit gehaald kan worden" nog wel een enkele opheldering te mogen geven. Dat behoeft voor niemand een geheim te blijven. De heer Middelraad heeft n.l. zijn krachten ook al eens gewaagd aan de reparatie van zendlampen en daar doet de oxydkathode wonderen. We hebben Deutsche 10- en 20-watt-lampen gezien, die 36 watt nota bene als gloei-energie verbruikten, wat al heel oneconomisch is. De heer Middelraad bracht het met een oxydkathode ertoe, dat een lamp bij 3.8 Volt, 0.8 Amp. (3 watt) gloei-energie, reeds 20 watt plaat-energie verwerkte. Dat is een resultaat, dat nog aanzienlijk staat boven de oxydkathode-lampen der Western-Electric Cy. — de beste die bestaan — en waarbij 6 watt gloei-energie wordt verbruikt bij hoogstens 10 watt plaat-energie.

De heer Middelraad heeft voor de vervaardiging zijner oxyddraden thans een procedé, dat ook voor grootere draadlengten bruikbaar is gebleken.

C.

Advertentie uit Radio-Nieuws van 1 augustus 1921 met commentaar van redacteur J. Corver

Afb. Een door Middelraad gereparreerde Ideezet buis de lasnaad in de ballon zit ter hoogte van de anode (boven).

Middelraad overleed op 16 augustus 1967.

Radio MARS te Arnhem.

In juni 1926 adverteerde Radio-Mars enkele buizen in Radio-Expres o.a. de rechts afgebeelde type B 135 een eindbuis voorzien van tweegloeidraden en twee roosters. Dit ter verkrijging van een grotere emissie.

Andere types van MARS waren o.a. detector A 5 en de Det./h.f. versterker B 635. Deze buizen werden uitgevoerd met een thorium-gloeidraad. In augustus 1931 stopte MARS de productie.

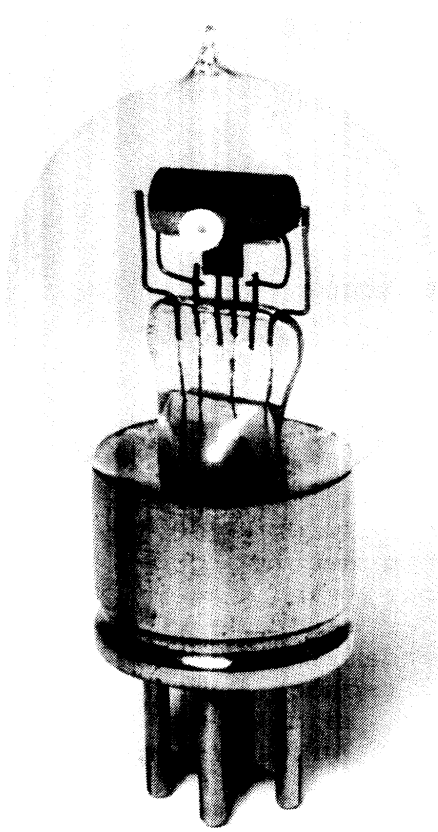
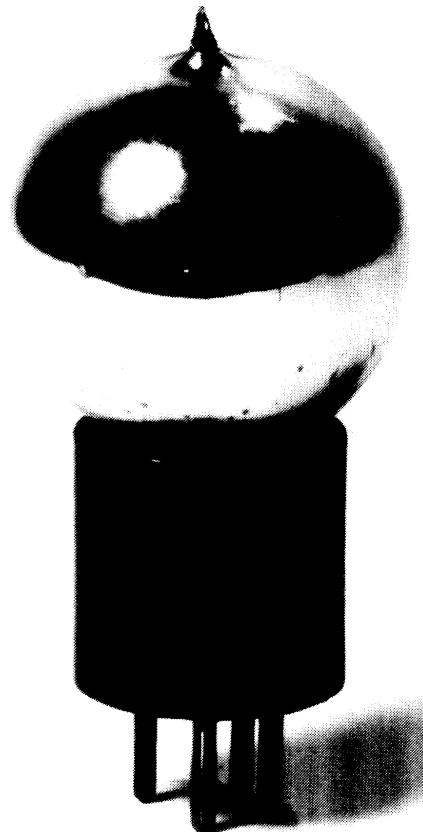

Z.G.1 1925.

Gebroeders Oosterhuis
te Arnhem.

De gebr. Oosterhuis repareerden in 1925 radiobuizen voor amateurs. In 1925 verscheen het type Z.G.1 een hoogvacuumbuis met wolframgloeidraad, gevolgd door een verbeterde Z.G.2. In oct. 1925 kwamen de types E.V.1 en 2 met een thorium gloeidraad de E.V.2 had een verst. factor 5 en een steilheid 0,5 ma/v. In juli werd door Oosterhuis het type E.V.3 in de handel gebracht vf 3,5v. va 100 v. verst. fact. 6. Eind 1926 kwamen de M.W.1 en M.W.2 voorzien van een 4 - en 2 volts gloeidraad.

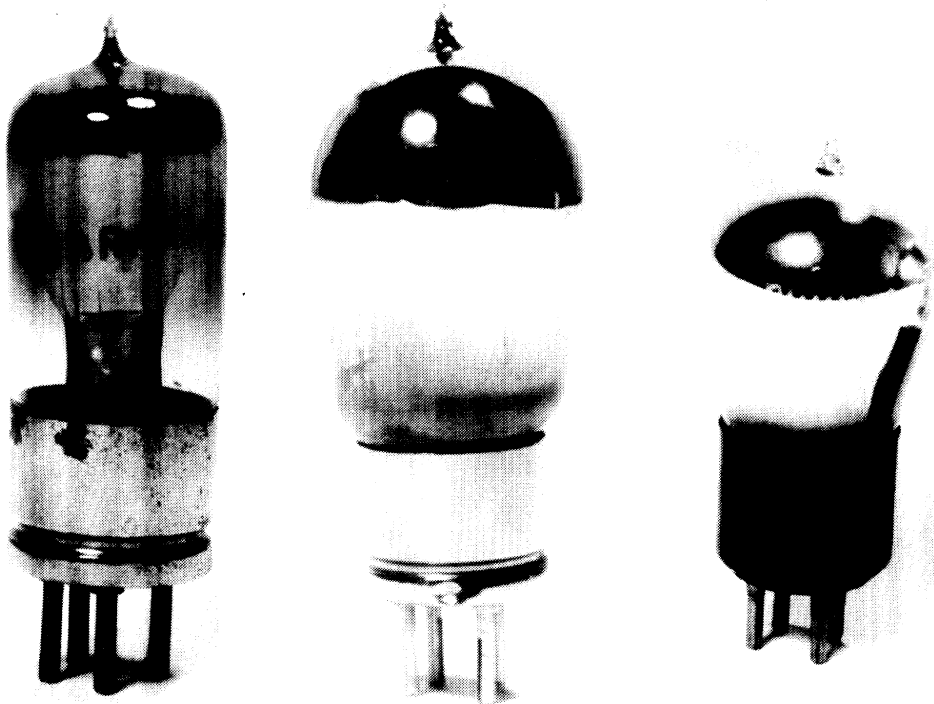

Links: een triode van de "Aravalves" te Arnhem.

Midden: triode van "Radio-Lamp-Works" te Tilburg.

Rechts: triode met opschrift "Eureka".

De boven afgebeelde buizen komen we maar zelden tegen. Vaak is het moeilijk om diverse modellen te herkennen, dit wordt vooral veroorzaakt door een volledige afsluiting van het getter. In Nederland waren gedurende de periode 1918/1930 dertien fabrikanten bezig met het produceren van radiobuizen. Vooral in Tilburg o.a. Electra Tilvaco R.L.W. en de reeds eerder genoemde Radium. De Vereenigde Industrieen Rotterdam maakten de serie VIRAD VIRAA en VIRAC. En uit Oirschot kwamen de Valora's. Omstreeks 1930 waren van de, in deze artikelenserie genoemde fabrikanten, slechts enkelen nog actief.

1) Kwikpomp genoemd naar de Amerikaanse natuurkundige dr Irving Langmuir, die reeds in 1915 buizen hoogvacuum pompte (Pliotron)

2) Blauwgloeien trad op bij laagvacuumbuizen als de anodespanning werd verhoogd, de gasresten in de buis werden geïoniseerd m.a.w. elektrisch geleidend.

A. Mulder

paøidz.

Ik heb in Rotterdam in een 2^e hands winkel een TV-chassis gekocht dat is gemaakt van messing en is uitgevoerd met zwarte Amerikaanse buizen. De beeldbuis is rond en heeft een 'P' voet. Samen met de hoogspanningstrafo draagt die het merk 'STARLINE RADIO' te Oudembosch. Wie kan mij informatie verstrekken over dit merk en over dit zelfbouwtoestel?

J. VOOGD , Velgersdijk 189,
3079 HX Rotterdam,
010-826824.

VERSLAG VAN EEN REPARATIE

+++++

Onlangs werd ik eigenaar van een zeer slecht uitzierende ontvanger van het type 820A uit 1932. Voor mij is het de sport van onze hobby zo'n oud toestel te restaureren, liever dan het geheel gerenoveerd ergens te kopen. Zowel boven als onder het chassis zag het er allesbehalve schoon uit. In ieder geval moest het volgende gebeuren: reparatie van de condensatorbak, de aan/uitschakelaar met de volumeregelaar, enkele onderbrekingen in het voedingsgedeelte en tot slot het mooiste van het liedje, reparatie van de afstemcondensator. Verder grondig schoonmaken, oppoetsen en de ontbrekende knoppen bijvoegen.

De reparatie van de condensatorbak was vlot gebeurd. De oude inhoud werd verwijderd, de bak aan de onderkant dwars doorgezaagd en goede condensatoren aangebracht. Vervolgens werd de bak weer zeer secuur dicht gesoldeerd en opgepoetst zodat het geheel er weer als nieuw uitzag. Met veel tijd en geduld, gepas en gemeet kwam ook de aan/uitschakelaar met de volumeregelaar weer in orde en op zijn plaats. De onderbrekingen in het voedingsgedeelte werden hoofdzakelijk veroorzaakt door defecte weerstanden. Met een voltmeter is dat gemakkelijk op te sporen. Door het schema van de ontvanger te raadplegen kunnen de juiste waarden worden gemonteerd.

De defecte afstemcondensator gaf de meeste problemen. Het bleek dat het keramische staafje waarop de as van de draaibare platen is bevestigd gebroken was. Gelukkig had ik nog zo'n identieke condensator maar wel met een sectie meer. Het verwijderen van de kapotte sectie werd bemoeilijkt omdat die was gemonteerd met z.g. doorgestoken montage; dat materiaal oxideert na verloop van tijd aan elkaar. Ik had echter niet in de gaten dat de condensatorsecties van elkaar geïsoleerd waren en bovendien waren voorzien van chassisisolatie. Er was dus een doorverbinding ontstaan tussen de beide secties ten gevolge waarvan de eerste lamp, een E 462, geen negatieve roosterspanning kreeg. Na veel slopen en geduld was ook dit euvel verholpen.

Al met al was de reparatie een heel werk waarbij veel geduld nodig was. Het resultaat is echter een goed uitzierend en prima spelend toestel dat mij veel voldoening geeft.

J. Andringa

COPY IS NOG STEEDS WELKOM! DE REDACTIE BEGINT ER WEER DOORHEEN TE RAKEN. ALLEEN MET DE HULP VAN ALLE LEZERS BLIJFT ONS BLAD LEZENSWAARD EN EEN GOEDE INFORMATIEBRON TEN BEHOEVE VAN ONZE HOBBY.

TELEVISIE IN VERLEDEN EN HEDEN

=====

Kort en goed komt het gehele vraagstuk 'Televisie' hierop neer: het overbrengen van al dan niet bewegende beelden via een kabel- of radioverbinding en het weergeven daarvan op enige afstand van de plaats waar die beelden zijn opgenomen.

Reeds meer dan anderhalve eeuw geleden vonden de eerste pogingen plaats. In 1884 lanceerde de Russische student Paul Nipkow zijn ideeën over televisie; men vond ze in het algemeen fantastisch. Hij gebruikte een draaiende schijf in de omtrek waarvan gaten waren geponst zodanig dat zij een spiraal vormden gedurende een omwenteling van de schijf. De gaten waren daardoor zo gerangschikt dat elk aanliggend gat een afzonderlijke lijn van het beeld aftastte (zie fig. 1).

Net zoals het onmogelijk is voor het menselijk oog de inhoud van een gedrukte bladzijde ogenblikkelijk op te nemen zo is het onmogelijk een televisiebeeld ogenblikkelijk in zijn geheel weer te geven. In het eerste geval moet de lezer m.b.v. zijn oog de bladzijde verdelen in letters en woorden die in een opeenvolgende stroom naar de hersenen worden doorgegeven. Het oog dat links bovenaan de bladzijde begint gaat geleidelijk naar rechts vanwaar het snel weer naar links springt naar het begin van de volgende regel, telkens weer totdat het einde van de bladzijde is bereikt. Met de Nipkowseschijf werd zo inderdaad het beeld 'gelezen'. Het beeld wordt elektrisch afgetast met een fotocel die helderheidsvariëaties omzet in elektrische spanningen. Deze worden door een radiozender uitgezonden en in de ontvanger weer omgezet in helderheidsvariëaties van een neonlamp, die zich bevindt achter een identieke Nipkowseschijf die met dezelfde snelheid moet ronddraaien (synchroon). De kijker neemt het beeld waar via een glazen scherm.

Omdat het aantal gaten in de schijf beperkt was had het beeld maar weinig lijnen; het werd a.h.w. te grof afgetast.

Sinds de uitvinding van de kathodestraalbuis door Braun († 1930) en de televisiecamera is het aantal lijnen per beeld meer dan tienmaal zo groot geworden en zijn tussen wit en zwart allerlei grijs-tinten mogelijk. Ook het synchroniseren is nu veel eenvoudiger geworden. De benodigde synchronisatiesignalen worden met het beeld meegezonden (zie fig. 2).

Het beeld dat wordt uitgezonden wordt d.m.v. een lenzenstelsel in de televisiecamera geprojecteerd op een platte rechthoekige plaat die binnen in de camerabuis is opgehangen. Het oppervlak van deze plaat bestaat uit een mozaïek van miljoenen foto-elektrische zilver-caesium cellen. Elke cel is microscopisch klein en gescheiden door een isolerend vlies van een daarachter gelegen metalen plaat. Wordt nu b.v. het beeld van een zanger op dit mozaïek geprojecteerd dan krijgt elke cel een elektrische lading waarvan de grootte evenredig is met de lichtsterkte die er op valt. De cellen gelegen in het donkere gedeelte van het beeld (haren en kleren) krijgen niet zo'n sterke lading als die welke zijn gelegen in het heldere gedeelte (handen en gezicht). Het mozaïekoppervlak zet het erop geprojecteerde lichtbeeld om in een elektrisch beeld. Een elektronenstraal tast het mozaïek lijn voor lijn en cel voor cel af. Zodra de straal een cel passeert wordt die ontladen en ontstaat er een spanningsimpuls die wordt doorgegeven naar de metalen plaat. De grootte van die impuls is evenredig met de lading op de cel. In de camera ontstaat een variërende elektrische stroom die de samenstelling van het beeld (licht en donker) weergeeft, lijn na lijn en beeld na beeld.

De variërende stroom wordt gebruikt om de televisiezender te moduleren. In de ontvanger wordt die modulatie, na te zijn versterkt, aan de kathodestraalbuis (beeldbuis) toegevoerd en regelt de helderheid (intensiteit) van de lijnenschrijvende lichtstip. De elektronenstraal, die de lichtstip op het beeldscherm veroorzaakt, beweegt synchroon met de elektronenstraal in de televisiecamera.

Werden de eerste televisie-uitzendingen op de middengolf gedaan, tegenwoordig werken TV-zenders op zeer korte golven hetgeen noodzakelijk is om de beelden met al hun lichtschakeringen te kunnen uitzenden. Een nadeel van die korte golven is het geringe zendbereik (horizon).

Tegenwoordig zijn er 25 beelden per seconde en elk beeld bestaat uit 625 lijnen, tenminste in Nederland. Doordat elk nieuw beeld enigszins verschilt van zijn voorganger en ons oog de snelle beeldwisseling niet kan volgen zien we geen serie stilstaande beelden maar krijgen we de indruk van een bewegend beeld, precies zoals op het bioscoop scherm.

Door de toename van kennis en verbeterde technologie is in de zestiger jaren kleurentelevisie mogelijk geworden.

Gesloten televisiecircuits worden o.a. gebruikt voor bewaking en in ziekenhuizen waar boven de operatietafel een kleuren camera kan worden opgesteld die beelden van de operatie overbrengt naar een collegezaal waar studenten op een monitor de operatie tot in detail kunnen volgen.

Het fenomeen "televisie" verschaft een stuk entertainment en voor velen tijdpassage. Mits goed gebruikt leidt het niet tot afstomping maar tot verrijking van kennis.

W.H.G. Stuiver.

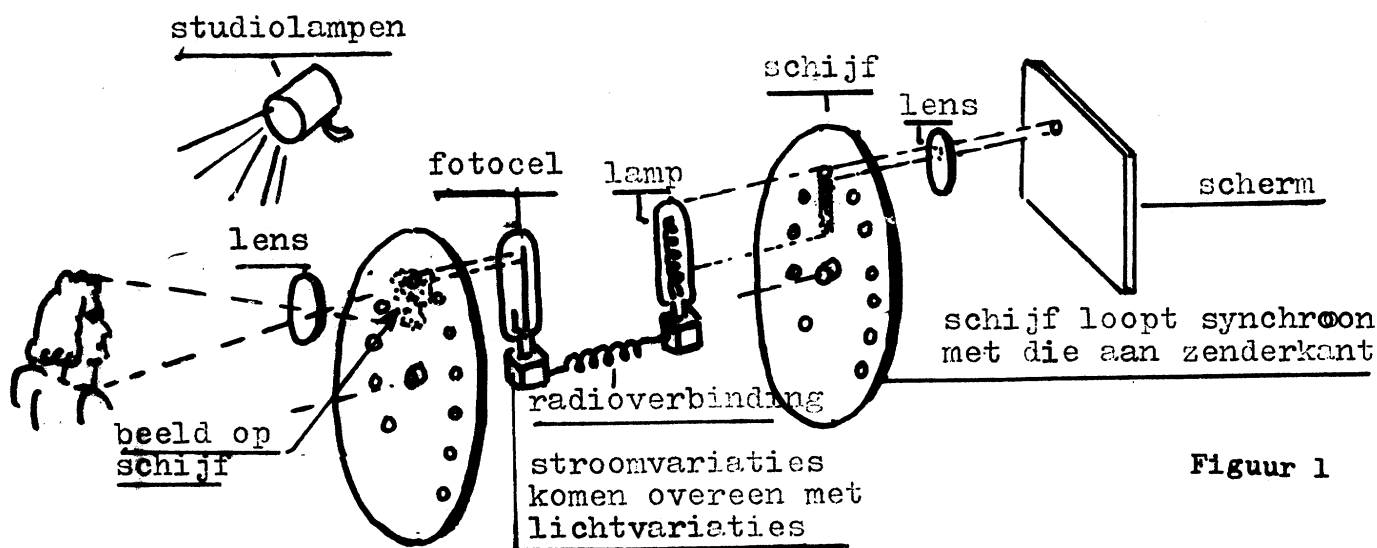

Figuur 1

NIPKOWSCHIJF TOEGEPAST IN SYSTEEM VAN JOHN LOGIE BAIRD

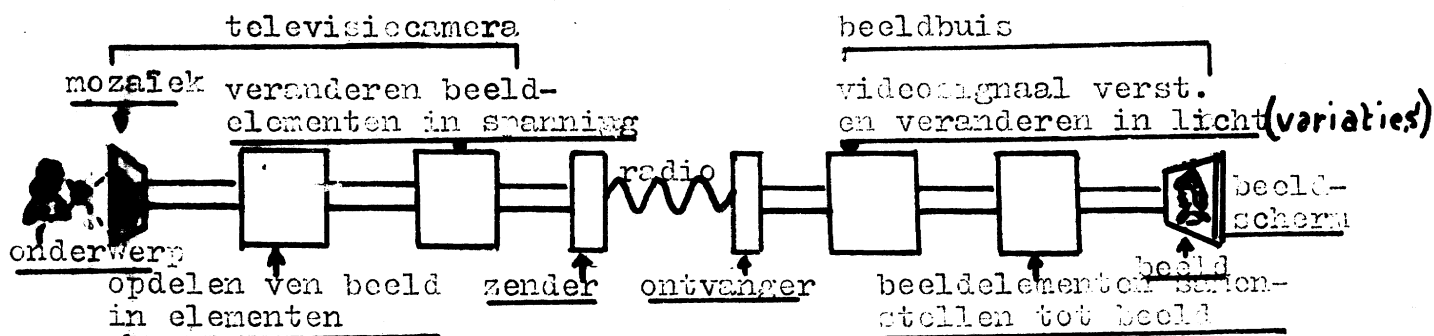

Figuur 2

BLOKSCHAMA VAN EEN TELEVISIESYSTEEM

R.F.T. "EINKREISEMPFANGER" KOLIBRI 2
=====

Graag wil ik iets vertellen over de Kolibri-ontvanger, die in het novembernummer 1982 van ons tijdschrift werd aangeboden. Hoe kom je aan zo'n toestel? Welnu, het apparaatje werd aangetroffen tijdens mijn wekelijkse speurtocht hier op de Haagse markt tussen allerlei voor mij niet van belang zijnde artikelen, en het verkeerde in deplorabele toestand. Maar de bakelieten kast was heel en de achterkant niet of niet vaak open geweest. Dat ziet er dan hoopvol uit, nietwaar? De "centrale" van het apparaat bleek na de schoonmaakbeurt de lamp UEL 51 te zijn die niet te vinden was in de acht lampenboeken welke ik bezit. Dan maar de aansluitingen opzoeken met loupe en lamp. Toen die bekend waren kon de lamp worden doorgemeten. Ze bleek heel te zijn en wonder boven wonder nog heel goed. Na afregeling van de afstemkring op Hilversum I en II, vervanging van de kapotte serie-gloeidraadweerstand van 1500 begon het apparaat weer te leven. Het is gemaakt met een minimum aan metaal; zelfs de ingebouwde naaldluidspreker-ophanging is van bakeliet. Deze luidspreker (de kleinste naaldluidspreker die ik tot nog toe gezien heb) is een wonderbaarlijk stukje techniek van bezuiniging en toch een goede klank.

N. Hartevelde

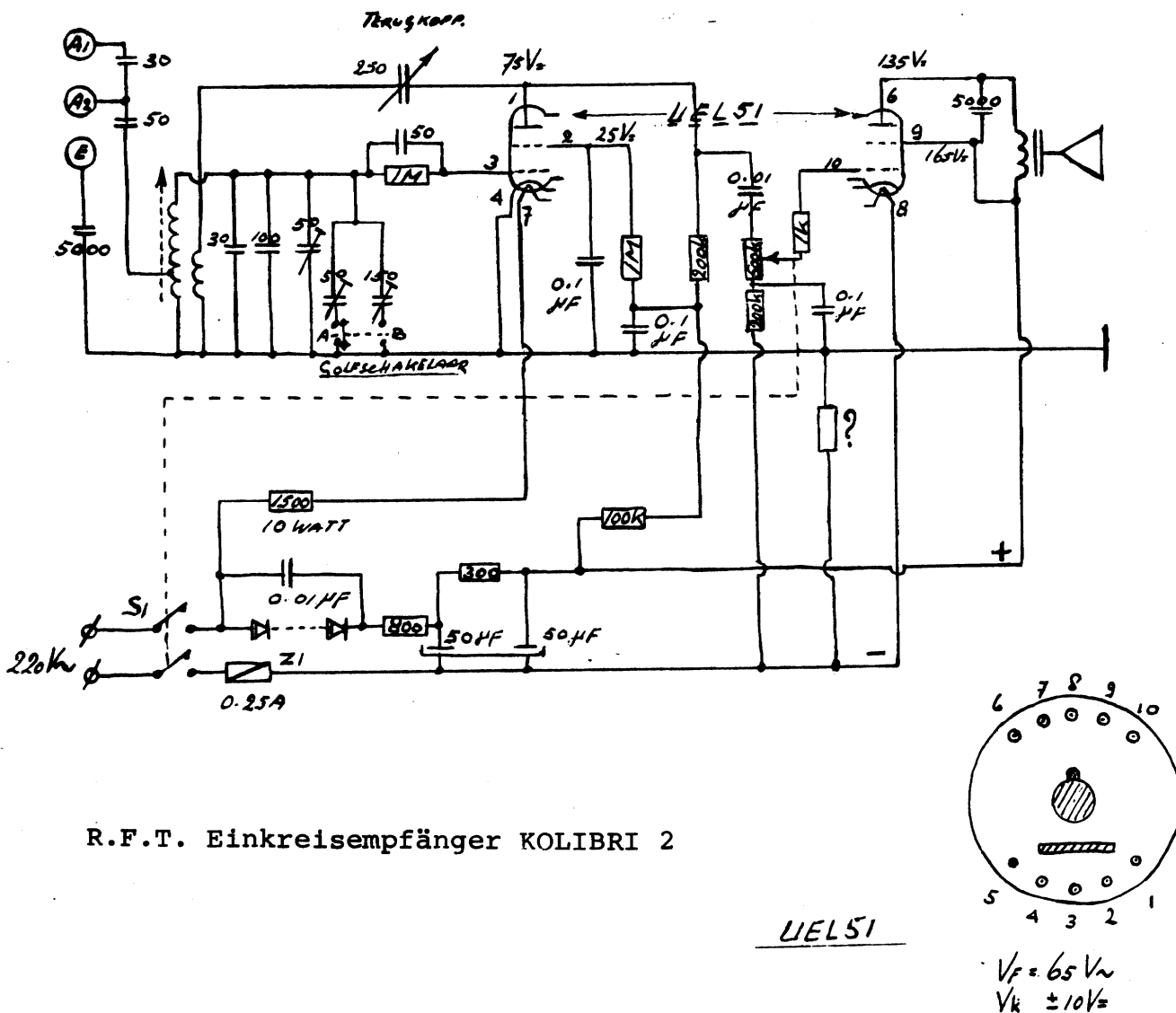

Naar het zich laat aanzien zal het volgend artikel de laatste, of een van de laatsten zijn over de vele verschenen boeken en boekwerkjes over de radio. Misschien zal ik aanleiding vinden nog een enkele aflevering te laten volgen, maar alvorens de artikelenreeks af te sluiten wil ik nog een aantal kleine boekwerkjes in bespreking brengen die in de jaren '20 tot '30 verschenen zijn en bestemd waren om de "volslagen leek" enige kennis bij te brengen in het gebruik van de (spoelen) toestellen en als handleiding te dienen bij het opsporen van het defect bij het niet-functioneren daarvan. Deze boekjes telden door hun summiere inhoud zelden meer dan 100 pagina's en ze waren destijds voor enkele kwartjes te koop.

Hier volgen de titels en een korte bespreking van een aantal van deze korte werkjes:

"IEDEREEN RADIO-REPARATEUR" door P.Geervliet. Uitgave Gebr.E&M Cohen, Amsterdam, ca.1925, 64 blz.

De titel spreekt voor zichzelf. In dit werkje wordt ingegaan uit welke onderdelen een honingraatspoelen-ontvanger is opgebouwd en waaraan we ze kunnen herkennen. Daarna volgt een verhandeling over "onderhoud van de radio-installatie", waarbij de accu en de antenne, voor zover het werkje dit toelaat, uitgebreid worden behandeld.

De rest van het boekje is gewijd aan fouten in ontvangtoestellen en "hoe ze te herkennen en te herstellen".

Tot slot volgt een register met trefwoorden met verwijzing naar de betreffende pagina.

"RAAD BIJ RADIORAADSELS" door "D.Tector". Uitgave G.J.Lankkamp, Deventer, ca.1924, 72 blz.

In grote lijnen is de inhoud van dit werkje gelijk aan het hierboven besproken werkje, met dit verschil, dat aan de herkenbaarheid van onderdelen nauwelijks aandacht wordt besteed maar dat gedetailleerder op storingen en reparaties wordt ingegaan. Een boekje echt uit die tijd en daarom heerlijk om in te lezen!

"ANTWOORDEN OP VRAGEN DIE IEDERE RADIO-AMATEUR STELT" door J.Corver. Uitgave N.Veenstra, s' Gravenhage, 1924, 64 blz.

Zoals in de inleiding vermeld is het werkje bedoeld als vraagbaak voor degene die als amateur wil beginnen "op het gebied der Draadloze".

Dit werkje geeft de belangstellende wat meer en gedetailleerder informatie over antennes, de te gebruiken componenten en aanwijzingen hoe maximale ontvangst kan worden verkregen.

Tevens zijn enkele heel interessante zelfbouwschema's opgenomen volgens het Koomans-principe en afgeleiden daarvan. Het boekje is verlucht met vele advertenties en afbeeldingen.

"RADIO VAN A-Z VOOR DEN ZELFBOUWENDEN AMATEUR" samengesteld door W.Peeters. 80 blz.

Van de naam W.Peeters zijn in de jaren '20-'30 vele, vooral kleine boekwerkjes verschenen, die vooral gericht zijn op zelfbouw van eenvoudige ontvangers. Genoemd werkje is gericht "de leeken op radiogebied voor te lichten en bij voorkomende storingen een handleiding te zijn".

In het boekje een duidelijke beschrijving opgenomen over de bouw van een accugelijkrichter en enkele plaatsspanningsapparaten. Het werkje bevat vele schetsjes voor het zelf maken van onderdelen. Ik vind, dat dit werkje heel veel goede tips geeft voor optimale ontvangst.

"WAT TE DOEN BIJ RADIO-STORING" door Joh.Schabel. Uitgeverij "Diligentia", Amsterdam, 1929, 48 blz.

Na een korte inleiding over antennekring, de ontvanger, de stroombronnen en de

weergave, wordt een handreiking gegeven op welke manier men op de meest logische wijze een storing kan lokaliseren.

Bij 100 korte vragen in de kantlijn, zoals: Is de lekweerstand nog wel goed" en "Hebt U wel op de accu gelet" enz. wordt antwoord gegeven op de consequenties van de diverse storingen.

Een héél interessant werkje dat zelfs de professionals onder ons nog wat te bieden heeft!

"DE LUISTERVINK EN ZIJN ONTVANGTOESTEL", door Ch.A.Takes. Uitgeverij Kosmos, 1927, 104 blz.

Het voorwoord vermeldt dat het werkje vele praktische wenken bevat bij het koopen, de bediening, en het onderhoud van 'nRadio ontvang-inrichting. Dit boekje biedt inderdaad, in tegenstelling met de hierboven beschreven werkjes veel meer eigentijdse gegevens m.b.t. eigenschappen van de verschillende soorten ontvangers enz.

Om e.e.a. te illustreren is, op glanzend papier, een fors aantal zeer duidelijke foto's opgenomen van vele toestellen uit de jaren '20.

Daarnaast bevat het boekje een aantal interessante tabellen over vervangings-typen van lampen, uitgaande van de Philipstypen, daarnaast een opsomming van bedrijfsspanningen voor de onderscheidene typen, een lijst van omroepstations die in de jaren '20 in de lucht waren. Tot slot wordt een heel hoofdstuk gewijd aan de Nederlandse Radio-Verenigingen en hun doelstellingen, waarbij zelfs data van oprichting en de "Weekorganen" niet onvermeld blijven!

Een kostelijk werkje, dat je al lezend snel terugbrengt naar het prille begin van het radiotijdperk! Proberen te krijgen!

"HANDLEIDING VOOR RADIO-AMATEURS", door S.L.A.Langendam. Uitgave Bootsma en Co, 'sGravenhage. Ca.1925, 48 blz.

Een (wat té) theoretisch werkje waarin vooral veel plaatsruimte gegeven wordt aan de begrippen zenden en ontvangen.

Het boekje schiet m.i. een beetje zijn doel voorbij door veel te lange beschouwingen over electro-magnetisme en de daaraan verbonden eigenschappen.

"HET RADIOTOESTEL IN THEORIE EN PRACTIJK", door "A.N.Tenne", 1926 212 blz.

Dit werkje uitgegeven door de "Maatschappij voor Goede en Goedkope Lectuur" te Amsterdam, behoort in een reeks van z.g. Handboekjes "Elck 't Beste".

Na een korte inleiding betreffende de elementaire electriciteitsleer worden achtereenvolgens o.a. de wet van Ohm op eenvoudige en duidelijke wijze uiteengezet. Daarna volgen, zoals in de meeste boekwerkjes in verschillende hoofdstukken het principe van de trillingskring, de detectie en de verschillende typen ontvangers.

Ook wordt in dit werkje enige aandacht besteed aan de z.g. hulpapparaten, te weten het plaatsspanningsapparaat en de accu-gelijkrichter. Na elk hoofdstuk volgen een aantal vragen, waarbij de lezer zijn kennis over het bestudeerde kan toetsen.

"RADIO-THEORIE VOOR DEN LEEK", door L.J.van Looi. Uitgave N.V. De Arbeiderspers, Amsterdam. 1930, 112 blz.

Een wat "luxer" boekje, n.l. gebonden in een smaakvol rood linnen koftje met goudopdruk!

Ook de inhoud onderscheidt zich van de meeste van deze werkjes omdat n.l. niet alleen de theorie en praktijk van ontvangst op een prettige manier wordt verwoord maar eveneens (al) wordt ingegaan op beeldtelegrafie en televisie.

Alle onderwerpen, waarbij o.a. ook het gebruik van onderdelen goed aan bod komt, worden in de tekst ondersteund door duidelijke schetsjes. Verder komen in dit boekje vele fraaie advertenties voor.

NOTULEN van de NEGENDE ALGEMENE LEDENVERGADERING d.d.18 Juni 1983.

aanwezig volgens de presentielijst 144 leden.
afwezig de bestuursleden J van Herksen en C.Vermeulen.

De voorzitter opent om tien minuten over elf deze negende Algemene Leden Vergadering.(voor de tweede keer in de Spijkerzaal)

Vaststelling agenda.Niemand heeft bezwaren tegen de agenda zoals deze is afgedrukt op pagina 40 van blad nr 2 1983.

Notulen.De notulen van de achtste ALV van 26 Juni 82 (blz 84 blad 4'82).
Op de vraag van de voorzitter wie er op-of aanmerkingen heeft op de notulen van bovengenoemde ALV volgt een eerbiedig stilzwijgen,zodat deze conform zijn goedgekeurd.

Mededelingen.In het streekmuseum "West Zeeuws Vlaanderen"te IJzendijke verzorgt de Heer J.Platteeuw de tentoonstelling "Radio in oude en nieuwe stijl". Dit is te zien tot 18 Dec.83 van ma t/m vr.van 10-12 en van 13.30-17 uur. za,zo en feestdagen van 14 - 17 uur.entree F 1.-.

Verslag van de secretaris.Het bestuur vergaderde in 1982 viermaal.Het aantal leden bedroeg per Juni '81,82 en 83 respectievelijk 307,346 en 433.Evenals in 1981 heeft de NVHR zich in November 82 weer met een stand gepresen - teerd op de Verzamelaarsjaarmarkt in Utrecht.Een achttal leden heeft de stand van oude apparatuur voorzien en gedurende twee dagen in ploegjes van twee bemand.

Onze penningmeester heeft weinig toe te voegen aan het overzicht op pagina 41 van mededelingenblad nr 2 '83.De kascommissie bestaande uit de Heren J.F. van Donkersgoed en C.W.Nijhuis heeft de jaarlijkse kascontrole uitgevoerd. Namens deze commissie zegt de Heer Nijhuis de administratie in uiterst verzorgde staat te hebben aangetroffen en prijst de penningmeester voor zijn beheer.De voorzitter bedankt de penningmeester en de kascommissie voor hun werkzaamheden voor de NVHR verricht en déchargeert de penningmeester. Aanwijzing nieuw lid van de kascommissie.Aftredend is de Heer C.W.Nijhuis uit Enschede.De vergadering benoemt in zijn plaats de Heer P.Viergever uit Barendrecht.

Verslag Techn.Comm.De Heer C.Vermeulen om gezondheidsredenen afwezig laat weten weinig vragen van leden te krijgen en is steeds bereid telefonisch gestelde vragen te beantwoorden.De techn.commissie hoopt binnenkort in ons mededelingenblad een technische rubriek te starten.

Bibliotheek.Het bezit groeit nog steeds dank zij diverse giften en bescheiden aankopen.De interesse van de leden om boeken te lenen is nog steeds uiterst gering.

Begroting 1984.De begroting (pag.41 blad 3'83)is weer sluitend.De Heer P van Dort vraagt,waarom de post onvoorzien zo hoog is.De Heer J.Hermans vraagt waarom het contributiebedrag lager is opgenomen dan op de begroting voor 83. De voorzitter deelt mede,dat de post onvoorzien wat hoog is,omdat anders de begroting niet sluitend zou zijn ' Het contributiebedrag is iets lager geschat, daar een begroting nooit te optimistisch dient te worden opgemaakt.Met deze uitzetting is iedereen tevreden gesteld en wordt de begroting conform aangenomen.

Bestuursverkiezing.Aftredend zijn de heren C.Vermeulen en J.G.van Dodewaard. Beiden zijn herkiesbaar.Zonder tegencandidaten te stellen stemt de vergadering in met de herverkiezing van beide heren.

Functieverschuiving binnen het bestuur.De heer Nater wil na zes jaar penningmeesterschap van deze verantwoording worden ontheven.De heer van Herksen is bereid deze functie over te nemen.De heer Nater zal wel de ledenadministratie,de adressering van het blad en de advertentierubriek blijven verzorgen.De vergadering gaat hiermede accoord.

Vaststelling contributie.Het bestuur stelt voor de contributie op F 27.50 te handhaven.Aldus wordt besloten.

Rondvraag.De Heer J.A.de Witte vraagt:a.de specifieke interesses in de ledenlijst op te nemen b.zo mogelijk een bustocht naar één of andere tentoonstelling te organiseren c.is er bezwaar dat hij regionaal rond zijn woonplaats Hieloo bijeenkomsten organiseert? De voorzitter antwoordt a.het zal enorm veel moeite kosten die gegevens te verzamelen b Dit heeft alleen zin voor evenementen in het buitenland en wordt dan peperduur c natuurlijk geen bezwaar er zijn al eerder pogingen ondernomen in Maarsbergen,Leidschendam en Enschede.

vervolg op pagina

Vervolg notulen ALV van 18 Juni 83.

De Heer J. van Viegen vraagt naar de mogelijkheid inbindbanden voor het blad te laten maken. De Heer J. Hermans uit Arnhem heeft een goedkoop inbindadres. De Heer J. G. Ruffini vraagt de ruilbeurs op Zondag te houden. Voorzitter antwoordt: Vroeger organiseerden we één van de vier op Zondag, maar de Spijkerzaal is op Zondag niet beschikbaar. De Heer W. Jaanus vraagt (evenals de Heer de Witte) naar codering van de interessen van de leden. De Heer D. C. Nebbeling gebeurtenissen in het buitenland in ons blad aan te kondigen. Voorz.: Dat willen we graag doen, maar, maar de buitenlandse bladen verschijnen onregelmatig en vaak slechts eenmaal per kwartaal. Dientengevolge is een tijdige aankondiging heel moeilijk, meestal onmogelijk. De Heer M. Ritmeester, door omstandigheden afwezig, laat vragen of er belangstelling is voor telegraaf, telefoon en electriciteitsmateriaal en zo ja kan er dan in ons blad eens aandacht aan worden besteed? Uit de reacties van de vergadering valt te concluderen, dat er voor de telegraaf wel ruime belangstelling is. De enquête formulieren die bijna zijn uitgewerkt geven wellicht een beter antwoord op de vraag van de Heer Ritmeester. De Heer J. Stam vraagt naar de mogelijkheid voortaan, zoals drie jaar geleden, nostalgische lidmaatschapkaarten te laten drukken. De Heer C. van Driel heeft enkele kaarten voor dit doel beschikbaar, maar adviseert na te gaan hoe het is gesteld met de auteursrechten die erop zouden kunnen rusten. De Heer J. Dalderop sluit de rondvraag met het aanbod reparaties aan naoorlogse apparaten op schrift te stellen, mits hiervoor belangstelling bestaat. Dit laatste zal waarschijnlijk wel het geval zijn, maar ook hier zullen de enquêteformulieren een antwoord op kunnen geven.

Om kwart over twaalf sluit de voorzitter deze gezellige en vlot verlopen ledenvergadering.

NOTITIES NAAR AANLEIDING VAN DE NVHR ENQUÊTE 1982.

Op de algemene ledenvergadering in Juni 1982 werd besloten een enquête te houden om aan de weet te komen wat er onder de leden leeft. Dank zij de deskundige medewerking van de Heer P. H. Raadsen is dit onderzoek een succes geworden. Het zou te ver voeren alle overzichten die door de Heer Raadsen zijn gemaakt in dit blad op te nemen, maar volstaan U beknopt een indruk te geven.

Het totaal aantal inzendingen bedroeg 103 (= 28,45 % van het ledenbestand)

Het aantal inzenders dat actief wil meewerken (schrijven, assisteren enz.) 23 (= 6,35 % van het ledenbestand of 22,35 % van het aantal inzenders).

Het aantal inzenders dat deel 4 invulde (de rubriek voor wensen en suggesties) bedroeg 63 (of 61,16% van het aantal inzenders).

Conclusie uit bovenstaande cijfers is dat een relatief groot aantal leden de moeite heeft genomen om het enquêteformulier in te vullen en op te sturen; zij hebben daarbij zorgvuldig aangegeven waar de waardering en/of de interesse lag; de suggesties en/of het hulpaanbod liggen in aantal vrij hoog. Met andere woorden: er is een tamelijk actief ledenbestand, dat onze dank verdient voor de medewerking.

Het doel van de enquête om meer inzicht te krijgen in 1/ de waardering t.o.v. de huidige structuur en 2/ de wensen t.a.v. andere zaken, lijkt dan ook de zijn bereikt. Uit de verschillende overzichten en grafieken blijkt wat er gewenst wordt, wat de aangeboden hulp inhoudt, in hoeverre er gelijkluidende wensen zijn bij de verschillende leden en in hoeverre er iets aan de vervulling van enkele wensen voldaan kan worden.

Van de totaal 61 verschillende wensen zijn er veel te specialistisch of moeilijk te realiseren met de vrijwillige en dus schaarse mankracht. Desondanks zal het Bestuur de mogelijkheden onderzoeken om ook deze wensen te vervullen.

Dank zij deze enquête heeft de redactie van ons blad nu gegevens waardoor er meer richting aan de inhoud kan worden gegeven.

Tenslotte namens bestuur en leden heel veel dank aan de Heer P. H. Raadsen die ontzettend veel tijd heeft besteed aan zowel de opstelling van het vragenformulier als aan de analysering van de binnegekomen antwoorden.



.....DE VIERDE RUILBEURS VAN 1983

De winterruilbeurs, de vierde en tevens laatste van dit jaar zal worden gehouden in de Spijkerzaal op Zaterdag 10 December, aanvang 11 uur v.m.

Hoe U de spijkerzaal Buntlaan 3 te Driebergen bereikt kunt U uitvoerig lezen in de ruilbeursaankondigingen in de nrs 1,2 en 3 '83 van het NVHR mededelingenblad.

Tafels schriftelijk reserveren voor 5 December bij de Heer J. Gabriel Langenhorst 923 6714 LN Ede. De kosten van de 1e tafel zijn F 10.- voor een 2e F 25.-.

MINITENTONSTELLING. Evenals op de laatste twee ruilbeurzen zijn er weer één of meer tafels beschikbaar voor het tonen van enkele mooie stukken uit Uw verzameling. Deze attractie kan alleen slagen met Uw medewerking. Bel even één van de leden van evenementencommissie op, hoeveel U denkt mee te brengen zodat deze weet waarop we moeten rekenen.

DE RUILBEURZEN IN 1984.

De data voor komend jaar zijn al weer vastgelegd. Noteer in Uw nieuwe agenda: zaterdag 11 februari, 16 juni, 15 september en 10 december 1984. Plaats en tijd net als in 1983 n.l. om 11 uur in de Spijkerzaal te Driebergen.

Vriendelijk verzoek aan de "standhouders" om voor iedere ruilbeurs in 1984 steeds opnieuw een tafel te reserveren en niet b.v. voor het gehele jaar vooruit, daar dit in het verleden meerdere malen problemen heeft opgeleverd. Ook het automatisch reserveren voor een aantal leden willen we in 84 graag beeindigen.

INBINDEN VAN TIJDSCHRIFTEN.

Naar aanleiding van een vraag over het inbinden van ons mededelingenblad heeft de Heer J. Hermans uit Arnhem een adres gezocht en gevonden waar zeer vakkundig werk tegen een prettig prijsje wordt geleverd. De Heer Hermans stelt zich voorlopig éénmalig beschikbaar om Uw tijdschriften op de ruilbeurs van 10 Dec. a.s. in ontvangst te nemen. Op de ruilbeurs van 26 Februari 84 kunt U ze ingebonden, na betaling van de kosten, weer mee terug nemen. Ook oude tijdschriften uit Uw radioverzameling komen hiervoor in aanmerking. De boel wel goed inpakken en voorzien van Uw naam, adres en telefoonnummer. ~~Speciale~~ wensen duidelijk opgeven.

De evenementencommissie : J. Gabriel 08380 35078

W.G. Steenks 08370 11224

J.G.v. Dodewaard 08376 3016.

KONTRIBUTIE 1984

Zoals ook vorig jaar vindt U in dit (alweer) laatste nummer een accept-girokaart voor de contributie 1984. Tevens kan ik U mededelen dat er voor een ieder een bijzonder mooie lidmaatschapskaart (= betalingsbewijs) klaar ligt.

AAN ONZE BUITENLANDSCHE LEDEN,

om extra kosten en veel extra werk te voorkomen verzoek ik U, Uw contributie per internationale postwissel en uiterlijk in Januari over te maken.

Afgesproken ?? dank U wel.

Ledenadministratie N.V.H.R.

Ledenlijst N.V.H.R. 1 Januari 1984 (opgesteld Nov.1983)

Om tot een zo foutloos mogelijke ledenlijst te komen (adressering) wordt U verzocht eventueele onjuistheden in Uw naam of adres op te geven bij de ledenadministratie N.V.H.R. Utrechtsestraatweg 25 3911 TR Rhenen of telefonisch 08376-6161, gironummer 5327897 t.n.v. Ledenadministratie N.V.H.R., Rhenen.

F.W.Aalders, Eikenburglaan 2	5248 BK	Rosmalen	04192-2322
Leif Aassen, Postboks 255 Peter Bogengate 10 N-3201 Sandefjord		Norvège	
C.A.v.d.Akker, Uiterwaardestraat 400 II	1079 DE	Amsterdam	020-425634
P.v.d.Akker, Seminarstraat 17	4130	Moers 1 Germany (W)	
H.Akkerman, Dintelstraat 75 I	1079 BA	Amsterdam	020-425716
J.C.Albers, Beethovenlaan 12	2625 RP	Delft	015-612216
B.W.C.Albeslo, Bumerweg 8	7101 PC	Winterswijk	05430-2540
F.J.W.Alblas, Brederode 1	2261 HE	Leidschendam	070-278197
J.J.H.Almoes, Minckelerstraat 105 b	1223 LD	Hilversum	
A.v.Alphen, M.L.Kingstraat 24	3274 CK	Heinenoord	
J.Andringa, Huis ter Heide 26	8521 ND	St.Nicolaasga	05134-1379
J.A.Arts, van Gentswei 1	6843 ZM	Arnhem	085-814727
H.J.Baakman, Brouwersmolenweg 389	7339 EB	Apeldoorn	055-331418
H.Bakker, Madeliefstraat 1	9731 CB	Groningen	050-410460
Dr.J.Bartstra, Schaepmanlaan 39	9722 NR	Groningen	050-267631
J.D.Bastmeijer, Oude Roswinkelerweg 72	7822 AG	Emmen	
A.O.Bauer, Pater Piresstraat 29	1111 KR	Diemen	020-996262
J.Ph.Bechthold, Bosboom Toussaintlaan 47	1187 CP	Amstelveen	
H.Beck, Paxlaan 15 a	2613 GC	Delft	
H.Becker, Lijnbaansgracht 187 I	1016 XA	Amsterdam	
M.G.v.Beek, Hoofdstraat 3	5481 AA	Schijndel	04104-92229
W.Beijes, Saasveldbrink 22	7544 XA	Enschede	053-768834
T.W.Berg, Pr.Bernhardlaan 45	1111 ER	Diemen	
A.A.v.d.Berge, Nieuwe Haven 133	4301 DL	Zierikzee	01110-4228
L.v.Berge Henegouwen, Marelaan 40	2341 LE	Oegstgeest	071-153856
D.Bergwerff, Breestraat 33	4331 TS	Middelburg	
J.Berings, Korenmolen 82	3481 AW	Harmelen	03483-2887
Openbare Bibliotheek, Bilderdijkstraat 1	2513 CM	Den Haag	
B.Blijerveld, Leeuweriklaan 14	3722 CV	Bilthoven	030-790691
P.Blok, Julius Rontgenlaan 28	2264 VW	Leidschendam	070-274597
M.Blokker, Zeeasterstraat 18 PDØGAU	3222 XR	Hellevoetsluis	01883-18005
W.J.F.Blom, Dillenburg 25	1165 HN	Halfweg	02907-5515
J.P.Bodifèe, Stroommarkt 20	7411 PK	Deventer	05700-18181
J.Boer, Jagerskamp 89 PE1BMR	6706 EJ	Wageningen	08370-15003
W.C.Boersma, Sluisweg 15	8752 TR	Kornwerderzand	05177-441
H.E.Böger, J.v.Galenstraat 45	5463 HA	Veghel	04130-40337
P.Boin, Rousseastraat 31	7323 GN	Apeldoorn	055-664537
Fa.Bok B.V. Heistraat 18	5251 AN	Vlijmen	
H.Bollen, Ringovenstraat 4 a	7531 ZN	Enschede	053-358819
J.Bon, Werclendetstraat 6 PAØBON	4301 MP	Zierikzee	
A.J.Bontan, Merwedekade 238	3522 JN	Utrecht	
J.Boom, Merwedestraat 42 PAØFI	6882 LP	Velp	085-618958
A.J.W.v.d.Boom, Hobbel 21	5561 TN	Walik gem.Riethoven	
G.v.d.Boomen, Heuvel 55	5421 CM	Gemert	
Ing.D.Boon, Oosterloostraat 22	2271 HG	Voorburg	070-866733
W.Boone, Schoondijksedijk 7 PAØRP	4438 AD	Driewegen	01195-594
G.Borg, Graafseweg 9	6512 BM	Nijmegen	080-220810
J.Bos, Burg.Baxlaan 158	7711 AL	Nieuw Leusen	05296-1223
W.Bos, Julianalaan 19	2421 CV	Nieuwkoop	01725-1953
J.Bosma, Merwedekade 175	3522 JE	Utrecht	
J.Bosscha, Diezerpromenade 61	8011 RC	Zwolle	05200-12233
W.J.T.Bout, Alidalaan 3	1271 PB	Huizen	02152-52359
C.Brakenhoff, Lange Brug 59 a	2311 TH	Leiden	
H.Brandt, Hof 29	3811 CK	Amersfoort	033-16454
W.Breij, Wethouder Hollaan 20	3984 KC	Odiijk	

A.Brekelmans, de Boskamp 29	3828 VS	Hoogland	033-804018
J.Breuker, Hugo de Vriesstraat 29	2313 RE	Leiden	071-149139
R.Broekhuizen, Burg.Bloemesweg 32 III	6823 EB	Arnhem	
H.E.Brouwer, Zuidzijde 35	7874 TE	Odoornerveen	
J.J.de Bruijn, Heemraadlaan 54	2352 RJ	Leiderdorp	071-895455
W.F.M.Burgers, Novaliastraat 26	5712 CR	Someren Eind	04937-3144
G.Butselaar, Seringstraat 26	3812 XC	Amersfoort	033-12593
Chr.L.Capiau, Terrahof 13	5044 RM	Tilburg	013-673293
J.G.Chamboné, Heezerweg 400	5643 KR	Eindhoven	040-114301
S.Claessen, Tondensestraat 18	6975 AC	Tonden	05750-16543
A.Cloos, Beutenaken 5	6278 NA	Slenaken (L)	04456-571
J.J.Colvoort, Albert v.d.Meerstraat 48	7555 LD	Hengelo	
A.W.J.Cornelissen, Meeterenstraat 4	4006 EJ	Tiel	03440-14160
G.E.Couperus, Heerenwaltje 10	8861 SZ	Harlingen	
A.Cramwinckel, Diabolo 18	5683 LA	Best	04998-95425
J.H.J.Dalderop, Molenvenseweg 89	5261 AK	Vught	073-564224
A.v.Dam, Meerkoetlaan 65	3645 JK	Vinkeveen	
H.J.Danker, Burenpolderweg 21	4401 KX	Ierseke	
A.Datema, Joost v.d.Vondelstraat 1	4041 XJ	Kesteren	08886-1354
W.Deijn, "Merenwijk" Valkenhof 1	2317 KK	Leiden	071-218311
H.Dekker, Reek 46	5751 CX	Deurne	04930-15465
J.H.Denkens, Valeriuslaan 30	7333 EG	Apeldoorn	055-418795
G.A.M.Derks, 1ste Colonjes 1	6562 DL	Groesbeek	08891-4870
A.v.Dieren, Lester Pearsonweg 10	3731 CD	de Bilt	
C.G.Dieters, Spoorstraat 18	9503 AR	Stadskanaal	05990-15885
F.v.Dijk, Pres.Kennedylaan 37	5402 KA	Uden	04132-67076
J.J.Dijkhuizen, Socratesstraat 288	7323 PP	Apeldoorn	055-264990
J.G.v.Dodewaard, Maatsteeg 15 PAØDY	3911 VL	Rhenen	08376-3016
P.v.Dokcum, Beatrisstraat 57	3021 RC	Rotterdam	010-765690
J.F.v.Donkersgoed, Heyermansstr.47 PAØNGR	2985 CH	Ridderkerk	01804-21078
Ir.M.F.v.Donselaar, Vredebestlaan 29	3431 CG	Nieuwegein	03402-43796
Ph.P.v.Donselaar, Anijsstraat 42	7322 PR	Apeldoorn	055-262854
M.M.v.Doorn, Dr.Poelslaan 59	6133 XG	Sittard	04490-5061
R.N.Dorrepaal, Elbert Mooylaan 36 PE1ECU	1241 BD	Kortehoef	035-60780
P.C.M.Dorst, Rubenstraat 22	2526 PH	Den Haag	070-895326
P.v.Dort, Rietgrachtstraat 45 a PA3AIR	6828 KB	Arnhem	085-436558
M.Dresselaers, Lichtenberg 21	5655 BD	Eindhoven	
C.v.Driel, Windyang 4	1261 TS	Blaricum	02153-14163
Ir.F.J.J.Driesens, St.Jozefstraat 2	6245 LN	Eysden L. (Oost Maarland)	
A.v.d.Drift, Graaf Arnulfstraat 10	5491 GL	St.Oedenrode	04138-73167
J.Drost, de Streek 36	9254 RL	Hardegarijp	05110-2319
J.W.M.Duivenvoorde, Pilarenlaan 44	2211 NC	Noordwijkerhout -	
A.M.F.v.d.Dungen, v.d.Hoopstraat 27	5224 BK	's Hertogenbosch	073-212617
R.Duursma, Halmersinge 36	9471 HR	Zuidlaren	05905-4145
K.Edam, Oosthuizerweg 35	1463 LM	Noord Beemster	02999-260
R.Elbrink, Warmoestraat 21	8021 BX	Zwolle	038-533644
B.v.d.Elsen, Nieburgstraat 45	5401 AD	Uden	04132-65569
F.A.L.T.v.Embden, Koningsweg 21	6816 TD	Arnhem	085-437300
R.J.Empel, Kerkstraat 12	5268 AG	Helvoirt	04118-1227
H.Engelaar, Haarlemmerweg 10	6840 AM	Arnhem	
F.Engelhard, Fagelstraat 8	6828 VP	Arnhem	085-432342
P.F.v.Enk, Scheepvaartlaan 2	8064 EL	Zwartsluis	05208-67030
A.v.Esch, Bilderdijkstraat 36	5025 TN	Tilburg	
J.Eshuis, Mr.Sixlaan 15	1181 PK	Amstelveen	020-456221
F.E.Fabels, de Genestetlaan 14 a	6891 CS	Rozendaal	085-634692
H.Faber, Marnehiem 68	8862 RD	Harlingen	05178-5711
Dr.H.Feilzer, Pr.W.Alexandersingel 97	1782 GB	Den Helder	02230-12464
J.W.Fransen, v.Breestraat 101	1071 ZJ	Amsterdam	
A.J.M.Franssen, Zandvoortselaan 339	2116 EM	Bentveld	023-242359
A.C.M.Frijns, Odysseuslaan 55	5631 JL	Eindhoven	040-456049
J.Gabriël, Langehorst 923	6714 LJ	Ede	08380-35078
W.Geerlinks, Zuiderzeestraatweg 17	8096 BC	Oldebroek	

C.Geijteman, Haverkamp 11	3828 HK	Hoogland	033-804065
H.Geurds, Zwanensingel 67	6601 GC	Wychen	08894-14623
G.Geusebroek, Burg.de Boerstraat 64	1566 KD	Assendelft	075-281706
Ir.J.v.Gils, Lekdijk Oost 1 PE1DEC	4112 PB	Beusichem	03453-1344
Th.Glotze, Labouchèrelaan 72	2283 EK	Rijswijk	070-999657
K.J.Goenink, Burg.Stroinkweg 39	8343 XH	Steenwijk	05210-14704
M.Goeree, H.Dunantstraat 69	4416 CM	Kruiningen	01130-2405
R.Gravendijk, Hoogmadestraat 37 a	3042 XE	Rotterdam	010-621322
F.A.de Greef, Eindhovensingel 31	6844 CB	Arnhem	085-816046
V.J.de Grijs, p/a Radio Nederland Wereld Omroep	Postbox 222	Hilversum	
A.J.Groen, Postbus 4515	1009 AM	Amsterdam	
J.H.M.Groenestein, J.J.Hamelinklaan 19	3705 PD	Zeist	
J.P.de Groot, v.Duivenvoordestraat 10	1711 KE	Hensbroek	02265-2561
R.de Groot, Busken Huetplein 11	1215 AJ	Hilversum	035-19310
G.Groot-Nibbelink, Haspelstraat 19 h	1063 TD	Amsterdam	
R.v.Gulik, Waalstraat 104	1946 RH	Beverwijk	
R.Guttges, Egeischestraat 4	8303 EM	Emmeloord	05270-15918
J.de Haan, Jacob Catsstraat 58	2613 HC	Delft	015-126445
P.J.Hamelinck, Akkerdreef 105 PDØIAU	2723 XS	Zoetermeer	
J.Hamers, Lidwinastraat 30	5262 EM	Vught	073-564473
G.v.Hamersveld, Steenbeek 88	3861 LJ	Nijkerk	03494-56963
R.J.v.d.Harst, Weteringkade 93	2515 AM	Den Haag	
J.v.Harten, Cort v.d.Lindenlaan 34	1412 BZ	Naarden	
N.Harteveld, Palestrinaweg 342 PAØVEL	2555 SX	Den Haag	070-239756
F.Hartgers, Walstro 50	1902 JP	Castricum	02518-50030
J.K.H.Hartingsveldt, Piet Heinstraat 1	3134 XL	Vlaardingen	010-355332
J.Hartog, Twiskeweg 118	1503 AC	Zaandam	075-172648
Ing.F.G.Hebinck, Hen.Hoeymakerstraat 23	4827 CH	Breda	076-871028
G.d'Heere, Halderbosstraat 32 a	1512	Beersel België	02/380 00.33
Th.v.d.Heide, Uranusstraat 20	7557 WZ	Hengelo	05400-10900
Ing.J.B.Heinemann, Kerkhoflaan 6	2585 JB	Den Haag	070-559832
R.v.Heiningen, v.Goghstraat 31	3331 VN	Zwijndrecht	
J.v.Helden, Nieuwersluisstraat 155	2546 RT	Den Haag	070-665695
Th.T.N.v.d.Helm, Vreeswijkstraat 649	2546 AR	Den Haag	070-674613
H.Hemmen, Burg.Legroweg 4	9765 AE	Paterswolde	
C.T.Hendriks, Dorpsstraat 34	6999 AD	Hummelo	08348-1592
R.B.R.Hennephof, Weegbreestraat 79	3765 XB	Soest	02155-18354
Ing.J.v.Herksen, v.Karnebeeklaan 27	4102 BZ	Culemborg	03450-14379
J.E.J.Hermans, P.Potterstraat 19	6814 KT	Arnhem	085-425476
C.D.Heuvelman, Molenweg 6	3911 SH	Rhenen	
J.A.v.d.Heyden, Hoppenbrouwerstraat 2	5688 DM	Oirschot	04997-1859
J.P.Heymann, Leukerhof 34	6004 DC	Weert	04950-33151
H.C.M.A.Heynen, P.Avontuurstraat 14	4818 TG	Breda	
L.Hiensch, Stieltjesstraat 101	3514 JB	Utrecht	030-719180
L.J.W.Hillebrands, Jozef Israelstraat 22	9312 PM	Nietap Gr.	
R.Hoek, Meelbeslaan 16	1185 JV	Amstelveen	020-417824
H.P.Hoekstra, Molenpad 7	9679 KE	Scheemda	
J.J.Hoeneveld, Jericholaan 76 a PAØCOH	3061 HH	Rotterdam	010-522527
H.Hoetink, Herbershof 58	7232 BV	Warnsveld	05750-28630
R.Hofstede, Waarbekenweg 1	7552 BC	Hengelo	074-910959
K.Holleman, Laan v.h.Kwekebos 319	7823 KH	Emmen	05910-22337
J.R.Holtman, Moersbergenlaan 26	6825 AN	Arnhem	085-615859
J.L.Hoogenboom, Boshuizerkade 91	2321 TX	Leiden	
P.W.Hoogendoorn, Jan Hamerstraat 2	8172 XH	Vaassen	05788-2181
J.Houtkamp, Lissabonplansen 151	2034 TH	Haarlem	023-336454
R.Huisman, Lammert Scheltesstraat 30	8749 GV	Pingjum	05177-318
A.L.Hulskemper, Dekschuitstraat 43	1034 HC	Amsterdam	
P.F.Huneker, Normandielaan 45	1966 PM	Heemskerk	
S.A.Hupkes, Beemdgras 23	1441 WB	Purmerend	02990-26296
J.Hupse, v.d.Heijdenstraat 39	2871 ZE	Schoonhoven	01823-4351
A.J.Hurenkamp, Spijkerstr. 14 PE1GIE	6828 DL	Arnhem	085-451536
Ing.M.A.J.M.Hurks, v.Speykweg 8	4819 BM	Breda	076-149076

Th.Q.M.Huyser, Berkenlaantje 29 PAØQMH	1251 WT Laren	02153-87827
J.Huysmans, Rode Kruislaan 4	3990 Meerhout België	
A.V.Iperen, Prunuslaan 24	3235 VL Rockanje	01884-1653
A.A.Izaks, Rotterdamsedijk 2 a	3112 BA Schiedam	010-620006
W.F.Jaanus, Ant.v.Leeuwenhoekweg 31	1401 VX Bussum	02159-15102
A.Jack, Patrijs 32	9843 GS Grijpskerk	05947-3199
W.E.M.Jansen, de Clercqstraat 6	1052 NC Amsterdam	020-161312
A.J.M.Janssen, Peddenaker 3	6903 VW Zevenaar	08360-32762
J.Janssen, Timorstraat 8	6524 KB Nijmegen	080-226767
P.W.Janssens, Achtereindsestraat 4	5583 TB Aalst	04904-6012
H.Jelten, Middendorpstraat 32	1182 HZ Amstelveen	
H.Jetten, Mariastraat 5	5953 NL Reuver L	
C.de Jong, Verwoldestraat 107	2531 HN Den Haag	070-935584
R.de Jong, Vleerstraat 72	2513 VJ Den Haag	070-604779
J.Jonker, de Ruyterstraat 60	7907 AL Hoogeveen	05280-74188
F.Kamstra, Mounewei 10	9137 RJ Oosternijkerk	05192-1974
J.Karel, Fregatstraat 3	3534 RA Utrecht	
A.v.Kempen, Waldeck Pyrmontlaan 16	2341 VB Oegstgeest	
H.A.Kerkhof, Ant.Waldorpstraat 75 II	1062 AZ Amsterdam	
P.Kerst, H.P.v.d.Poellaan 37	2375 XD Rijpwetering	01712-8179
V.P.Keysper, J.v.Goyenstraat 57	1816 EB Alkmaar	
J.Kiewiet, Landlaan 21	9591 BV Onstwedde	05991-2042
G.J.Kijff, Akkerwinde 15 PAØYF	2403 GN Alphen a/d Rijn	01720-43506
J.Kits, Blijdestein 45	6714 DZ Ede	08380-20994
L.Kivit, Watermunt 8	2811 SN Reeuwijk	01829-4019
T.de Klein, Bosveld 506	5403 AN Uden	04132-63392
J.v.Klink, v.Strijlandstraat 14	1222 ES Hilversum	035-851421
J.Kloeze, Achterna 3	7963 PM Ruinen	
J.M.Klomp, 3de Haagstraat 94 b	5707 VG Helmond	04920-37017
P.B.M.v.d.Klugt, de Koppele 151	5632 LH Eindhoven	040-428147
G.J.Komen, Laan v.Eikenrode 58 PAØGJK	1231 BR Nieuw Loosdrecht	02158-3268
T.E.T.Koning, Orion 51	9602 LB Hoogezand	05980-23810
L.Kool, Zwanewater 19 PAØLOK	2715 BG Zoetermeer	079-215881
R.J.Koolen, Verdistraat 185	2324 KD Leiden	071-312206
R.Th.Koopman, 2de Sweelinckstraat 134	2517 HB Den Haag	070-608383
B.P.H.Koppelman, Dr.'sJacoblaan 28	3571 BM Utrecht	030-713976
C.J.J.Koren, P.Nieuwlandstraat 12	3514 HH Utrecht	030-733885
P.Korens, Halve Morgen 147	6931 XL Westervoort	08303-4845
G.J.A.Korterink, Sleedoorn 3	7217 TL Harfsen	05733-510
F.S.Koster, Molengaarde 101 PAØFSK	6983 BE Doesburg	08334-6238
J.D.Kraay, Achterweg 29	4124 AD Hagestein	03472-363
H.de Kroon, Emmasingel 24	5261 TN Vught	073-567316
K.Kuiper, Kastanjelaan 10	6828 GK Arnhem	085-430081
P.A.H.G.Kuipers, Willibrorduslaan 58	5552 HD Valkenswaard	04902-40864
S.Kuipers, K.L.de Vriesstraat 3	9079 KK St.Jacobiparochie	05189-809
J.de Laaf, Tomatenstraat 79	2564 CM Den Haag	070-298956
P.v.Laeken, Winterstraat 10	9000 Gent België	
J.Lammers, Holthuizerstraat 6	6942 PL Didam	08362-3883
A.B.Lasonder, Nansenstraat 19	6671 EA Zetten	08880-1611
P.Lauwers, Kruisstraat 51	5541 RE Reusel	
H.S.Lazeron, p/a R.Holland Postbus 9094	1006 AB Amsterdam	020-101972
A.Leen, Eisenhowerlaan 354	3527 HN Utrecht	030-935881
E.J.Leenders, 9 Rue du Grand-Duc	B-1040 Brussel België	
G.Leenders, v.Eyklaan 114	3680 Maaseik België	011-565157
R.Leenders, Hauberg 8	424 Emmerich-Elten BRD	02828-2337
Mr.R.de Leeuw, L.v.Hövell tot Westerfliet 34	6411 EL Heerlen	045-714638
Ing.P.v.Leeuwen, Brinkerinkweg 4	7244 RT Barchem	05734-358
W.Leiting, Rotdornweg 1	D 5609 Hieckeswages BRD	
I.Lek, Lobeliadal 16	2317 HE Leiden	
P.Lenz, Jacob Catslaan 52	4904 EM Oosterhout	
B.E.Leur, Uiterweg 147	1431 AD Aalsmeer	
P.Leurmans, Bereklouw 9	5432 AN Cuyk	08850-20238

H.Liemburg, Alb.Hahnlaan 5	9044 HP Groningen	050-565013
M.A.v.Liempt, Dasstraat 39	5408 XT Volkel	04132-73178
H.Lifka, Salviastraat 16	5492 JP St.Oedenrode	04138-2202
O.Lijzenga, Voorweg 99	9104 BV Damwoude	
J.H.A.v.d.Linden, J.v.d.Vondelstraat 2	7461 ZG Rijssen	05480-16574
W.J.Lisman, Oude Houtense pad 24	3582 CW Utrecht	030-520408
R.F.v.d.Loo, v.Kinsbergenstraat 160	2318 HC Den Haag	070-464116
G.Loohuis, Echelpoelweg 3	7595 KA Weerselo	
P.Lourens, Scherpenseelseweg 44	3953 MB Maarsbergen	
H.E.Lubbersen, Nunspeterweg 106	8075 AD Elspeet	05907-1303
A.Luinge, Landsteinerweg 21	9761 HE Eelde	035-10120
C.v.Maaren, Kroonlaan 2	1217 AW Hilversum	03408-1590
Ing.J.J.M.Maas, Hobbemalaan 13	3401 NA IJsselstein	04494-43301
J.P.Maas, Pastoor Vonckenstraat 37	6166 CV Geleen	04902-40501
W.Maas, Haagstraat 29	5552 HJ Valkenswaard	010-743288
M.Mak, Torenavalklaan 201 PAØABU	3136 HZ Vlaardingen	
C.Manders, Burg,Roefslaan 24	5753 GZ Deurne	
T.v.Manen, Dillewijne 2	3901 KB Veenendaal	08385-13143
D.W.Manshande, Hofstraat 14	8861 EP Harlingen	
H.Martens, G.v.d.Woestijnelaan 12	9830 St.Martens Latem België	
J.Maris, de Brendjes 40 (Koningslust)	5984 NX Helden	
J.N.v.d.Meer, Barbiersgaarde 24	2542 TM Den Haag	070-660643
T.v.d.Meer, Tulpstraat 40	1541 DD Koog a/d Zaan	
H.J.Meessen, Belvertsestraat 14	5076 PX Haaren	
A.H.Meijer, Savelsbos 33	1025 BE Amsterdam	020-366805
P.Meijn, Noordeinde 68 a	1510 AA Oostzaan	02984-3355
H.H.Menten, Brouwerijweg 11	6814 EH Arnhem	085-512145
A.v.d.Meulen, Collinstraat 14	5175 XE Loon op Zand	04166-1711
J.Middelkoop, Disselvoorde 18	3204 SE Spijkenisse	01880-30023
P.B.v.Milt, Beekenstein 31	3328 ZB Dordrecht	078-180289
C.Moerman, Akkerwinde 57	2742 DT Waddinxveen	01828-16002
F.L.H.Mol, de Papermaker 55	5283 ZR Boxtel	
H.Molenaar, Dreef 11 PAØZL	1943 DD Beverwijk	02510-27455
J.Molenaar, Keesomstraat 13	1171 AM Badhoevendorp	
L.Moll, Archipel 3404	8224 HG Lelystad	
N.v.Montfort, Kloosterstraat 20	5921 HC Tegelen	077-32410
J.Mostert, Pijn.Hordijkstraat 15	2593 HA Den Haag	070-831012
Dr.B.Mühlethaler, Schulstrasse 8	CH 5107 Schinznach-Dorf Zwitserland	
A.Mulder, Hilsdijk 9 PAØIDZ	8051 KB Hattem	05206-3737
A.Mulder, Gorthoek 9	7948 LP Nijeveen	05229-1382
R.Mulder, Bertram 26	1422 SB Uithoorn	02975-67600
R.Müller, Alter Deichweg 14	2190 Cuxhaven BRD	04721-36964
M.Nabbe, Irenestraat 16	5831 EB Boxmeer	08855-2279
C.Nap, Alexanderstraat 4	2316 NK Leiden	
H.C.J.Nater, Utrechtsestraatweg 25 PAØHCJ	3911 TR Rhenen	08376-6161
Ir.D.C.Nebbeling, Emmastraat 22	6862 GT Oosterbeek	085-457057
P.v.Nes, Voorkoopstraat 4	4112 NM Beusichem	03450-6933
S.P.Nieman, Pereboom 38	4554 BV Westdorpe	01158-3183
C.de Niet, Postbus 271	1970 AG IJmuiden	
J.D.Nieuwenhuizen, Langeweg 30	1774 AL Slootdorp	
G.v.Nieuwenhuizen, Tolnerinksingel 9	7433 AK Schalkhaar	05700-76543
W.Nieuwerf, Gen.Spoorlaan 17	2111 WS Aerdenhout	023-246020
J.G.Nieuwerth, Zwanebloemstraat 99	7601 XW Almelo	
H.Nijenhuis, A.v.Burenstraat 27	3411 AH Lopik	
G.W.Nijhuis, de Heurne 30	7511 GW Enschede	
J.J.Nijholt, Postbus 76	8471 AB Wolvega	
W.L.Nolke, St.Nicolailaan 17 PAØWLN	6821 HL Arnhem	085-433471
S.Noppe, Heemraadslaan 1	2411 SV Bodegraven	01726-11330
F.J.J.Ogg, Postbus 244	6500 AE Nijmegen	
J.Oldenhof, Th.Thijssenhöve 15	2726 CE Zoetermeer	079-218678
W.Olthoff, de Fuik 2	1749 XJ Warmenhuizen	02269-2310
S.F.Ooms, den Bruyl 31	6881 AP Velp	

A.Oord, v.Heuven Goedhartstraat 7	2251 CJ	Voorschoten	01717-5550
W.F.Oorschot, Houtsniplaan 3 PA/WFO	3233 BC	Oostvoorne	01815-3404
W.v.Oort, Rijnlaan 207	3522 BL	Utrecht	030-885998
C.P.v.Oosten, Hoogbuurlostraat 80	2573 JA	Den Haag	070-453068
J.v.Os, Eksterstraat 21	3853 SG	Ermelo	03417-59095
H.v.Otterdijk, Floreffestraat 11	5711 AA	Someren	04937-1204
G.H.Oudenampsten, Zijlandstraat 17	7271 DN	Borculo	
G.d.Oudsten, Kennedylaan 34	4281 KV	Andel	
M.A.Paardekooper, Schieveenstraat 39 a	3037 XK	Rotterdam	010-244684
J.B.te Pas, Jan Ligthartplein 36	3706 VD	Zeist	
A.S.Paul, Rozendaalselaan 26	6891 DG	Rozendaal	085-619191
Fr.Pemmerl, J.P.Melchiorstrasse 41	4030	Ratingen (Lintorf) BRD	
E.J.M.Pennings, W.v.Otterloolaan 15	2343 MH	Oegstgeest	071-767322
G.J.Peters, Bethanienstraat 130	6826 TE	Arnhem	085-613880
M.E.Peters, Händelstraat 31	6443 CR	Brunssum	
A.Pfeiffer, Rhienderinklaan 35	7231 DB	Warnsveld	05750-20825
J.Pieper, Ouke Vosstraat 68	7776 AX	Slagharen	
C.G.Plukker, Annastraat 7	2611 VV	Delft	015-120476
J.v.d.Pol, Scheperweg 32	7312 BS	Apeldoorn	055-556955
J.Post, Lot.232 Patanga Court Karana Downs	Brisbane	Qld Australie	
J.H.Post, Brabantse Turfmarkt 28	2611 CN	Delft	015-122341
J.Prins, Abr.Steenhagenstraat 1	7603 SP	Almelo	05490-63536
P.M.Quakkelstein, Westhavenplaats 28	3131 BT	Vlaardingen	010-344523
P.H.Raadsen, Zwanewater 14	2715 BJ	Zoetermeer	079-211348
M.A.Ram, Accacialaan 41	1161 XE	Zwanenburg	02907-2600
H.J.F.v.Ramele, Vaartserijstraat 5	3523 TA	Utrecht	030-889255
E.C.F.Reedeker, Rijnstraat 180 III	1070 HS	Amsterdam	020-444369
H.P.J.Reijke, Miquelstraat 109	2522 KM	Den Haag	070-983602
J.Th.Reulen, Grebbeweg 49	3911 AT	Rhenen	08376-6202
J.Reurink, Zuiderzeestraatweg 196	8096 CG	Oldebroek	05253-1260
H.Reyaert, Evergeinse Steenweg 158	9030	Wondelgem België	
T.Ritman, Lindenlaan 5	3471 CV	Kamerik	03481-1344
M.Ritmeester, N.Amsterdamsestraat 34	7814 VA	Emmen	05910-13721
J.v.Rompaye, Verlorenkost 32	B 3180	Westerlo België	
Ing.M.Th.Rooke, Hoevenweg 10 PB/AAT	4124 AZ	Hagenstein	
S.Röttger, Albert Cuypstraat 13	6717 PL	Ede	08380-38196
D.J.A.Rouwhorst, Steinwegstraat 37	7491 KJ	Delden	05407-2024
A.Rovers, Prinsengracht 1007	1017 KN	Amsterdam	020-223287
C.de Ruiter, Twijnstraat 47	3511 ZH	Utrecht	
J.G.Ruffini, Livornostraat 31	5632 TM	Eindhoven	
J.v.d.Sande, Eindhoveneweg 23	5283 RA	Boxtel	04116-74747
J.H.v.d.Sande, Hengelosestraat 176	7521 AK	Enschede	053-350396
H.Sanders, Molenstraat 126	5701 KJ	Helmond	04920-49989
A.J.Schaafsma, v.Ghemmenichstraat 13	8801 AE	Franeker	
M.J.Schaffers, Postbus 11	6590 AA	Gennep	08851-1823
P.J.v.Schagen, Broekerwaard 120	1824 EW	Alkmaar	072-610216
H.Scheepers, Zandstraat 30	6065 AG	Montfort	04744-1466
J.J.P.Schepers, Ravelstraat 36	4614 XD	Bergen op Zoom	01640-40672
J.J.M.Schoonhoven, Plompetorengracht 7	3512 CA	Utrecht	030-314950
H.A.Schotte, Keizersweg 69	1171 XC	Badhoevendorp	02968-4871
G.Schrik, Vlintweg 8	7872 RE	Valthe	05919-3223
H.J.Schultze, Villapark 7	7491 BT	Delden	05407-1220
J.J.Schüssler, Havikskruid 18	3738 TV	Maartensdijk	
S.v.Seijen, Dijkstraat 38	3231 CB	Den Briel	01810-4827
J.v.Seyst, Dunantstraat 414	2713 XA	Zoetermeer	
J.W.Siebelink, Korteweg 62	7315 CL	Apeldoorn	
O.C.Sillem, Meijerkampaan 1	1406 SW	Bussum	02159-17726
R.Sillen, Limberg 31	3170	Herselt België	014-546889
E.E.Sinneker, Heelsumseweg 22	6874 BC	Wolfheze	
N.Sitaram, Mercuriuslaan 8	1702 BG	Heerhugowaard	
H.Slagter, Jonkershof 15	7822 GD	Emmen	05910-14013
J.Slikker, Max Plankstraat 4	1098 TV	Amsterdam	020-942508

A.Slingerland, Zonneweg 39	PAØART	1033	CG	Amsterdam	020-315426
G.Slot, Melchertstraat 60		3084	RM	Rotterdam	010-295147
M.v.d.Smeede, Laan van Poot 270		2566	DB	Den Haag	070-687648
K.Smeekens, Kleistraat 21		4861	CA	Chaam	
D.Smit, Bastenakenlaan 26		5628	XB	Eindhoven	040-417037
L.Smits, Spinweggestraat 2		6049	BZ	Herten L	
Ing.M.Soeterboek, Gruttostraat 52		6883	CR	Velp	085-647358
A.Soffers, Engelsestraat 18		4611	RR	Bergen op Zoom	01640-36115
J.C.Staassen, Eikelenbergstraat 13		1815	XA	Alkmaar	
J.Stam, Siriusstraat 16		1974	AB	IJmuiden	02550-10712
F.v.d.Steeg, Weideflora 205		8935	GN	Leeuwarden	058-886431
W.G.Steenks, Oude Bennekomseweg 66		6706	ET	Wageningen	08370-11224
H.A.Steenman, Tarweakker 10		3941	LB	Doorn	03430-4045
E.F.Stephanus, Hofweg 78		7772	GJ	Hardenberg	05232-7061
H.Stormer, E.v.Drielstraat 28		7815	LW	Emmen	05910-11783
J.N.Struving, Neerlandstraat 8		5662	JC	Geldrop	040-862973
P.Struyk, Aldebaranhof 56		3318	BB	Dordrecht	078-180979
W.H.G.Stuiver, Meerkoetweg 28		8446	JX	Heerenveen	05130-24835
J.Sturm, Schuttestraat 8		4371	AD	Koudekerke	
C.S.Stuurman, v.Beethovenstraat 19		6904	EH	Zevenaar	
J.W.Stuurman, Triangelhof 77		1544	WT	Zaandijk	
I.Symaey, 112 Schapenstraat		3000		Leuven België	
I.R.Tanis, Steenbokstraat 45		7557	LR	Hengelo	074-428421
C.Talhout, Westzijdeveld 69		1507	AA	Zaandam	075-351489
P.A.Tankens, Maasdijk 15		2281	NE	Andel	
G.H.J.Tegelaar, Nieuwe Binnenweg 177c		3014	GL	Rotterdam	
W.Teunissen, Halve Morgen 181		6931	XL	Westervoort	
H.P.Theunissen, Singel 23		6584	BG	Molenhoek mook	
R.Tieman, Termileslaan 71	PAØRLT	6229	VS	Maastricht	043-13887
C.A.H.v.Tilburg, Indijk 19	PAØMIA	3481	GE	Harmelen	
G.W.Tomassen, Willem Alexanderstraat 22		2215	CC	Voorhout	02522-10977
E.J.Toonen, Fort 7		6852	CS	Huissen	
R.Vaassen, Kempaanplein 9		6883	DX	Velp	085-648167
F.J.Valk, Eemnesserweg 114		1221	EB	Hilversum	035-834730
H.G.Verhoeks, Bloemenstraat 44	PAØHGV	2981	BE	Ridderkerk	01804-24418
C.J.C.Verhoeven, Humboltstraat 12		5621	AC	Eindhoven	040-445882
J.M.Verhulst, Steenweg op Tervuren 23 a		3081	Perk	België	
C.E.Vermeulen, Toon Verheijstraat 159		3122	TT	Schiedam	010-709918
R.Verstraeten, Verlorenkost 30 I	ON4WQ	3180		Westerlo België	
F.v.Vianen, Beatrix v. Dongenstraat 19		1962	TT	Heemskerk	
J.Chr.v.Viegen, v.Humboldtstraat 125		3514	GN	Utrecht	
P.Viergever, Kruizemunthof 8		2991	HG	Barendrecht	01806-4135
W.Viscaal, Derk Smoeslaan 45		7603	SX	Almelo	
A.J.M.W.Visser, Orchideënstraat 15		5241	AG	Rosmalen	04192-16805
R.de Vlieg, 't Rietje 3		1645	SV	Ursem	02202-1726
B.H.v.Vliet, Marskramer 7		1121	JW	Landsmeer	02908-3584
S.v.Vliet, Mariastraat 18		3131	GM	Vlaardingen	
W.de Vogel, Kappellenrouter 10		2730		Zwijndrecht bij Antwerpen België	
J.Volkers, Kerkstraat 41		7442	EB	Nijverdal	
N.Vollebrecht, Valkenboslaan 164		2563	CR	Den Haag	070-633775
J.Voogd, Velgersdijk 189		3079	HX	Rotterdam	010-826824
R.P.Voskuil, p/a Weverstraat 183		6862	DN	Oosterbeek	
J.Vriends, Spoorstraat 49		4541	AH	Sluiskil	01157-1573
C.de Vries, Stellingmolen 102		3352	BL	Papendrecht	078-55606
J.B.de Vries, Dr.P.v.Hoekstraat 10		7545	XA	Enschede	
J.P.v.d.Waal, Oranjestraat 32		2983	HS	Ridderkerk	01804-14796
Ir.J.Wackie-Eijsten, Westlandseweg 95		2624	AD	Delft	015-618428
P.Wakker, de Follingen 4		5581	AE	Waatre	040-788807
A.J.Wassing, v.d.Duynstraat 125		2515	NJ	Den Haag	
C.P.de Weier, Maarland Noordzijde 4		3231	CE	Den Briel	
Th.Weijenberg, Zuidendijk 469		3328	LE	Dordrecht	078-161389
L.H.M.Wessel, Kampstraat 26		6901	HP	Zevenaar	08360-24829

Ing.E.A.Wessels, Hertogenlaan 154	4902 AV	Oosterhout	01620-22377
G.Westerhof, Voeghoutenstraat 168	7891 LH	Klazienaveen	05913-4046
L.Westerink, Dr.Salkstraat 3 PAØLWJ	1611 EJ	Bovenkarspel	
G.v.Wezep, Simon Johannesstraat 4	8271 TS	IJsselmuiden	
J.Wijers, Jan v.Galenstraat 35	6512 HH	Nijmegen	080-229746
P.Wijers, Gerwenseweg 25	5708 EH	Helmond	04920-25774
A.Wijma, Terpweg 32	8747 NT	Wons Friesland	
J.v.d.Wijnngaart, Frobergerstraat 7	8031 WG	Zwolle	05200-37095
B.Wikkers, de Toverdans 50	6584 ED	Molenhoek Mook	08896-1796
M.L.de Wilde, Lazaruskade 35	2802 ER	Gouda	01820-29008
J.Wildschut, Helmondstraat 132	6843 SJ	Arnhem	085-813207
W.A.Willems v/dMoosdijk Wilhelminapl. 8	5711 EK	Someren	04937-1625
P.Willemse, Litslaan 23	2082 GW	Santpoort	023-381097
P.Windey, Ganzenbergstraat 16 ON6PW	9168	Moerzeke België	
J.A.Witte, Sch.Hondsbosschelaan 58	1852 HR	Heiloo	072-334734
M.P.A.Witte, Troelstralaan 23	4571 VB	Axel	
H.J.P.Wolfs, Orduynenstraat 11	5231 NM	s'Hertogenbosch	
J.Wolterson, Havenstraat 17	2871 DX	Schoonhoven	01823-2192
J.Wolthuis, Stationslaan 5	9503 CA	Stadskanaal	05990-14051
A.R.Woudsma, Zwaluwenweg 6	1261 GJ	Blaricum	02153-15319
G.P.A.Wtenweerde sr. Nassaustraart 34	6882 BR	Velp	085-618929
G.P.A.Wtenweerde jr. Domeinlaan 116	6952 HE	Dieren	08330-16686
H.IJzendoorn, Hillevliet 125 a	3073 KM	Rotterdam	010-849283
W.v.d.Zalm, de Vroedschap 5	2922 VB	Krimpen a/d IJssel	01807-16443
H.Zandvoort, Twiske 4	9254 GB	Hardegarijp	05110-5573
A.Zijlstra, Robert Kochstraat 39	7316 HC	Apeldoorn	
H.Zoete, Parkweg 18	6994 CN	De Steeg	
J.W.K.Zwart, Pr.Hendriklaan 27	2051 JA	Overveen	023-256848
R.Zwijnen, Groenewoudseweg 270	6524 WH	Nijmegen	080-221282

Helaas (maar gelukkig minder dan 2%) moesten wegens kontributieschuld de volgende leden van de lijst worden afgevoerd, P.F.Bollen-Eindhoven, Bredius-Rotterdam, Heyl-Amsterdam, v.Hoof-Den Bosch, Jorritsma-Alkmaar, Kapteyns-Horst, de Kort-Beuningen, Zitman-Voorschoten.

-0-

Nagekomen advertentie:

Wie heeft er op de ruilbeurs van 10 december exemplaren voor mij van de 'Jongens Radio Boeken' van L. de Vries?

E.J. Leenders, 9 Rue du Grand-Duc, B 1040 Brussel, België.

LEDEN-ADMINISTRATIE en ADVERTENTIES

Omdat de heer Nater onlangs is verhuisd, nogmaals het nieuwe adres etc.

Voor: Alle zaken betreffende het lidmaatschap,
Betaling van contributie en inschrijfgeld,
Opgeven van advertenties.

richte men zich tot: H. Nater
Utrechtsestraatweg 25,
3911 TR Rhenen
telefoon: 08376-6161

Postgiro: 5327897 tnv Ledenadm. NVHR, Rhenen.

ADVERTENTIES

Gratis voor de leden van de N.V.H.R.. Voor het volgende nummer inzenden voor 26 Jan.1984 aan, nieuw adres: H.Nater, Utrechtsestraatweg 25, 3911 TR Rhenen. Tef.08376-6161. Als lid kunt u in elk nummer van ons Historisch Tijdschrift één advertentie plaatsen steeds met een maximum grote van 5 regels.

Gevraagd: Volksontvanger. Dokumentatie met afbeeldingen van radio's van voor 1950. Liefst na 18.00 uur. A.v.d.Dungen, tel.073-212617.

Gevraagd: (nieuwe) buizen 6 CZ5 en Amroh uitgangen U 70 BCN. F.Aalders, Eikenburglaan 2, 5248 BK Rosmalen. Tel.04192-13394.

Te koop of te ruil gevraagd: Telsen Telenor afstemschaal. Verder allerlei Telsen onderdelen en speciaal een dubbele drumdrive afstem-condensator, wil daar een goede prijs voor betalen. Telsen radio met originele onderdelen, moet geheel compleet zijn. Saba S 35: Seibt radio: Telefunke W 40. Te ruil evt.org. Schaaper: NSF 4 e.a.. H.G.Verhoeks, Ridderkerk, 01804-24418. Na 18.00 uur.

Gevraagd: Technische handleiding of documentatie voor Philips legerradio "Receiver R 163" en voor leger zend-ontvanger RT 70/GRC. Tevens gevraagd verbindingssteker tussen RT 70/GRC en AM 65/GRC. A.Oord, tel.01717-5550.

Gevraagd: Radiolampen C 142 en F 215, alsmede de kast voor de NSF 4. (wisselstr. type). W.v.d.Zalm, De Vroedschap 5, 2922 VB Krimpen a/d IJssel. Tel.01807-16443.

Te koop: Philips 2634 wisselstroomvoeding puntgave kast vraagprijs f.1100.-. J.v.d.Heyden, Hoppenbrouwerstraat 2. 5688 DH Oirschot, tel.04997-1859.

Aangeboden: Kompl.Ducretet accu-uitv.type A 4, bouwj. 15 Febr.1926, prachtig geres. in ruil voor Ph.2501, 2802, 2602, 2607 of 932 A.Tevens aangeb. Ph.695 A f.150.- en BX 360 (pl.r.)in vreemde kast f.60.-. Aan lektuur: Techn.Comm.Radio Vad.van Staleman f.65.-, enkele Brans sch.b.en l.Vad.'46 en '48. Ph.R.Ser.data '27-42 f.50.-. Het Jong.Radiob.deel 1 f.15.- of ruil.v.d.2. J.Stam,02550-10712.

Te koop of te ruil aangeboden: 1 spoelen radio, 1 Ducretet 1932, 1 Amplion hoorn luidspreker, 1 Marifoon met voeding, v.d.Heem schema of buizenbezetting van Duc. La Voix du Monde met de buizen EY 635 Masda. Gevraagd: Ducretet of onderd. daarvan. Een leger zend-ontvanger B 44, MK III, radio L'Isodyne of ander Franse radio toestellen. S.van Seyen, 01810-4827.

Te koop gevraagd: 1295 DO gelijkrichterbus van Webster draad rec. Raster oscilator trafo van Philips TX 400 met 4 aansluitingen. G.de Weyer, 01810-6226.

Gevraagd: Schema +documentatie van de Duitse Philips T.V. 17 CD112 A/00 en van de Belgische radio Novak type ZUHR 6910 (ong.1934). W.H.G.Stuiver, Meerkoetweg 28, 8446 JU Heerenveen. Tel.05130-24835.

Gevraagd: 1 Philips bajonet lampje 2504. 1 L.S. trafo 1:3, lang 58 x breed 40 x hoog 40 m/m voor NSF 4. Afstemschaal voor Philips BX 760. Klapschaal Philips 750 A. Kompleet binnenwerk van Philips speaker 2019. Butselaar, 033-12593.

Gevraagd: Gave originele Canadese WS 19, en alle toebehoren ook de 50 W. rf.verst. en afst. bediening, tevens originele instr.boekjes en bijbehorende antennes. Ook in ged.s..Te koop of te ruil aangeboden: Div.oude radio's van Ph.,Erres-Waldorp-Volks ont.-kristal ontv.-honingraatsp.toestel-honingraatsp.-lektuur, Corver-Takes-Schiere enz..J.v.d.Linden, na 18.00 uur, 05480-16574.

Dringend gezocht: Informatie over: de Radione R 3B, de Orthodyne 7 lamps recht-uitontvanger 1931, de afstemschaal van philips 830. R.Sillen, Limberg 31 -B-3170 Herselt België.

Aangeboden: (uitsluitend in ruil) honingraatspoelhouders voor spoelen of iets dergelijks. H.Gabriël, Ede telefoon 08380-35078.

Aangeboden: Alba 810 AC-DC, 1938, f.200.-; Mc.Michael model 388, batt.+accuvoeding, f.150.-; Blauwpunt 6 W69 P, f.110.-; Philips BX 591 A, f.75.-; Lampen:A 442, B 443, 373, 4683, 4699, enz; Boeken: Philips wegwijzer; Zoo werkt de radio, E.Aisberg, enz. H.Geurds, telefoon, 08894-14623.

Gevraagd: Achterwand voor Ph. 461 A, 655 A, BX 671A. Voor-,boven- en achterkant van kast en L.F.trafo van Ph. 2502. Novocon afstemc.DC 206, schaal TD 101, glasplaat 4033, Amroh "metropole" kast. R.B. jaarg.'51, R.B. nr.6/53. M.F.trafo 93 + 92, regelaar 993. F.Hartgers, Castricum. Telefoon 02518-50030.

Aangeboden: 2 Telefunken Kraftverstärker bouwjaar 1928, type KV 11 in zeer goede staat. Bouwsets voor 10/15 Watt versterker met hoogwaardige kwal.trafo's, uitg.trafo, voeding. Sm.sp.etc. alles gekapseld. Buizen 2x 6 B4 (AD1) 6 N6, 4 x 6 C5, 6 F4. Vast neg. M.a. meter (200m.a.) klasse A of AB, chassis etc.. T.e.a.b.. Gevraagd: F.M.meetz.van goede kwaliteit. Capiou, Terrahof 13,Tilburg.

Te koop gevraagd: Een K.T.V.-beeldbuis-tester/regenerator. R.Guttges, telefoon 05270-15918.

Te koop of ruilen: Philips 470 U (stationsaand.weg) f.100.-. BX 390A compl. f.70.-. 372 PSA compl. f.60.-. 2514 zonder kast en buizen f.175.-. J.Voogd, Velgersdijk 189, 3079 HX Rotterdam. Telefoon 010-826824.

Aangeboden: Een puntgave bakelieten BX 560A (1946) spelend als een lier f.125.- Gevraagd: Radio Bulletin's uit jaarg. 1951 de nr's Maart, Mei, Aug.,Dec. of complete jaargang. Raadsen, telefoon 079-211348.

Te koop: Erres KY 153, Ph.4180, Sierra S 3, Ph. Schaalluidspr., Ph. 834 A, 836 A, H 29A, honingraatspoelen, Raamantenne "Rex", Pye "Cunther" M.M.3, div. kristalontvangers vanaf 1915. Telefunken "Arcolette" 3 W en bijbehorende luidspreker. Telefunken 340 W., Saba-trap spoelenradio, div. batterij toestellen vanaf 1925/'30. Mende luidspr..Div.buizen. Verhoeven, Eindhoven, telefoon 040-445882.

Aangeboden: Kast 846 A, 845 A, gestab.voeding PE 4808, 0 - 35 V, 0 - 20 A. f.75.-. W en G meetzender MG 64 10 Hz- 30 MHz f.100.-. Revox G 36. Gevraagd: Kast 834 A, 628 B, KY 136. Lampen: 82, E 499, CBL 6, 505, DAH 50. Schaal 758 U, 209 U, 281 U. Voet Lissen hoorn luidspreker. A.R.Woudsma, Blaricum. Tel.02153-15319.

Aangeboden: Radio modulatur "Bigrille" 1928 met lampen type A 441N, A 442, A 415, B 443S. Radio-toestel uit 1928 met Peters inbouw-spoelen. Een 2 kring Lew-cos home-made set, 1929. Webcor bandrecorder type 2010. Gevraagd: Lampen, R 18, C 9, D 100, jaargangen Radio Wereld 1927 t/m1930. v.Schagen, tel.072-610216.

Aangeboden: Goed spelende TX 500U f.250.- en een Philips 461 A f.50.-. Gevraagd: Een kast met achterwand voor T.V. TX 1720. Philips autoradio type 243 B of 'n andere Philips autoradio van voor 1938. Geeft niet in wat voor staat. M.v.d.Smeede, telefoon 070-687648.

Aangeboden: Radio-kast van Philips 770 A (radio-gramfoon-kombinatie) plus diverse onderdelen van dit apparaat. J.Hermans, Arnhem, tel.085-425476.

Aangeboden: Div.Radio Bulletin's, Electronica's, Elektuur's en elektronikaboeken. Lijst op aanvraag, postzegel voor antwoord insluiten. Ong. 80 zwart/wit T.V.'s defect en div. leeftijden in één koop f.450.-. Gevraagd: Amroh Bulletin's vanaf 1930 tot en met no.10 seizoen 1935-36 en jrg.1940. A.J.Hurenkamp, Spijkerstraat 14, 6828 DL Arnhem. Tel.085-451536.

Aangeboden: Philips 2511 + Meesterzanger, groot aantal radio's 1930/40. Buizen en boeken, lijst op aanvraag. 04402-73225. Elslloo (L).

Aangeboden: Tx 400 spelend. 01726-14145. Bodegraven.

Gevraagd: Kast, luidspreker en knoppen, voor de Philips 830 A. Wie weet wat over "Retaf" zelfbouw radio ??? H.Bollen, tel.053-358819.

X

Als.....er advertenties, door de aktie's bij P.T.T., te laat binnenkomen, neem ik aan dat U deze in ons volgende nummer geplaatst wilt hebben (met onze excuses).
Opgelet s.v.p.:inzenden advertentie's aan nieuw adres !!